



Krügers
BAU_FACH
ZENTRUM GMBH



Dieser Stein ist der ideale Pflasterstein für die moderne Gestaltung von Außenflächen. Bei fachgerechtem Einbau erfüllt der Stein die Anforderungen an versickerungsfähige Flächen. Auch bei Belastung durch Fahrzeuge geben die angeformten Nocken der Pflasterfläche die erforderliche Verschiebesicherung und sorgen langfristig für ein einheitliches Fugenbild. Zusätzlich bewirkt die Microfase, dass Fahrgeräusche auf ein Minimum reduziert werden.

Betonverbundstein H.O. Fan Sandgrau

Farbe: Sandgrau

Oberfläche: betonglatt

Steindicke: 8 CM

Maße: 40 x 20 / 20 x 10 / 30 x 20 CM

Preis: 21,95 € / m² inkl. 19 % MwSt*



Sandgrau

Betonverbundstein H.O. Fan Swart Glimmer

Farbe: Swart Glimmer

Oberfläche: betonglatt

Steindicke: 8 CM

Maße: 40 x 20 CM

Preis: 24,95 € / m² inkl. 19 % MwSt*



Swart Glimmer

*Preise ab 100 m² Fracht frei

PRODUKTDDETAILS

- Verschiebesicherung (Rundumverzahnung) mit verdeckt angeformten Abstandhaltern
- Microfase
- Befahrbar, begehbar
- Oberfläche: betonglatt



IDEAL FÜR:
Individuelle
Gartenwege,
Terrassen,
Hofgestaltungen,
Parkplätze

Für ein lebendiges Miteinander

Aus Grau mach Grün!
Scanne den QR-Code und
entdecke, wie aus Schotter
blühende Vielfalt wird.



Splitte

Die Abbildungen zeigen die Artikel:
links „trocken“ / rechts „nass“.

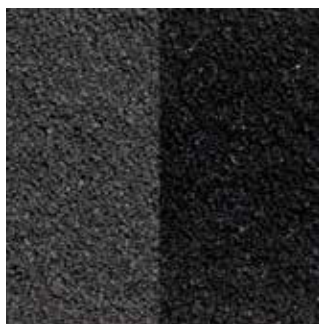

Basaltsplitt
1/3 mm, 25 kg
Art.-Nr. L032 11,99 € 0,48 €/kg



Basaltsplitt
8/12 mm, 25 kg
Art.-Nr. L033 11,99 € 0,48 €/kg



Cappuccinosplitt
8/16 mm, 25 kg
Art.-Nr. L046 14,99 € 0,60 €/kg



Yellow Sun Splitt
8/16 mm, 25 kg
Art.-Nr. L047 9,99 € 0,40 €/kg



Granitsplitt, Rötlich
8/16 mm, 25 kg
Art.-Nr. L037 9,99 € 0,40 €/kg



Granitsplitt, Grau
8/16 mm, 25 kg
Art.-Nr. L038 11,99 € 0,48 €/kg



Gartensplitt „TERRA“
8/16 mm, 25 kg
Art.-Nr. L031 14,99 € 0,60 €/kg



Ardennensplitt
8/16 mm, 25 kg
Art.-Nr. L042 9,99 € 0,40 €/kg



Splitt „Ice Blue“
8/16 mm, 25 kg
Art.-Nr. L035 13,99 € 0,56 €/kg



Gartensplitt Schwarz/Weiß
8/16 mm, 25 kg
Art.-Nr. L036 12,99 € 0,52 €/kg



Marmorsplitt Weiß
8/16 mm, 25 kg
Art.-Nr. L044 11,99 € 0,48 €/kg



Muscheln
20 l
Art.-Nr. L051 9,99 € 0,50 €/l



Lavamulch
8/16 mm, 20 l, Rotbraun
Art.-Nr. L057 **8,99 €** 0,45 €/l



Lavamulch
8/16 mm, 20 l, Grau-Schwarz
Art.-Nr. L058 **13,99 €** 0,70 €/l



Canadian Slate Schwarz
30/60 mm, 25 kg
Art.-Nr. L049 **14,99 €** 0,60 €/kg



Canadian Slate Violett
30/60 mm, 25 kg
Art.-Nr. L050 **17,99 €** 0,72 €/kg



Kiese



Donaukies
16/32 mm, 25 kg
Art.-Nr. L1638 **11,99 €** 0,48 €/kg



Zierkies „Bunt“
25 kg

Körnung (mm)			
8/16	L053	9,99 €	0,40 €/kg
20/40	L054	9,99 €	0,40 €/kg
40/80	L055	9,99 €	0,40 €/kg
50/150	L056	10,99 €	0,44 €/kg

Gartengestaltung mit Kies und Splitt

Dank der Beschaffenheit von Kies und Splitt kann dieser ganz einfach bepflanzt werden und ist optimal für nachträgliche Umgestaltungen im eigenen Garten. Das schont den Rücken und auch den Geldbeutel.

— Wissenswertes gibt es auf weco-naturstein.de/kiesgarten



Marmor Kies Schwarz
15/25 mm, 25 kg
Art.-Nr. L066 **19,99 €** 0,80 €/kg



Quarzkies
25 kg

Körnung (mm)			
6/8	L063	8,99 €	0,36 €/kg
20/40	L064	8,99 €	0,36 €/kg



Marmor Kies Weiß
25 kg

Körnung (mm)			
8/16	L059	14,99 €	0,60 €/kg
15/25	L060	14,99 €	0,60 €/kg
20/40	L061	14,99 €	0,60 €/kg
40/60	L062	14,99 €	0,60 €/kg



Easihold, 5 Liter
WAS IST EASIHOLD?

Easihold ist die perfekte ungiftige Lösung, die Steine bindet und somit verfestigt.

- Easihold ist eine Formel auf Wasserbasis und frei von Chemikalien
- Wasser kann durch eine mit Easihold behandelte Fläche ungehindert abfließen
- Easihold ist ungiftig und damit kein Risiko für Kinder und Haustiere

Art.-Nr. L1980 **59,99 €** 11,99 €/l

Die Abbildungen zeigen die Artikel:
links „trocken“ / rechts „nass“.



Big-Bags/Stabilisierungsplatten/Unkraut-Schutzgewebe

Unsere Big-Bags



**Auf Anfrage
auch in 250 &
500 kg erhältlich**



Canadian Slate Schwarz
im Big-Bag (1000 kg)



Quarzkies
im Big-Bag (1000 kg)

Körnung (mm)	
30/60	L1174 309,- €
60/120	L069 369,- €

Körnung (mm)	
8/12	L071 189,- €
20/40	L072 189,- €



Splitt „Ice Blue“
8/16 mm, im Big-Bag (1000 kg)
Art.-Nr. L070 **309,- €**



Gartensplitt „TERRA“
8/16 mm, im Big-Bag (1000 kg)
Art.-Nr. L073 **339,- €**



Ardennensplitt
8/16 mm, im Big-Bag (1000 kg)
Art.-Nr. L074 **199,- €**



Basaltsplitt
8/12 mm, im Big-Bag (1000 kg)
Art.-Nr. L075 **199,- €**



Granitsplitt Rötlich
8/16 mm, im Big-Bag (1000 kg)
Art.-Nr. L076 **199,- €**



Yellow Sun Splitt
8/16 mm, im Big-Bag (1000 kg)
Art.-Nr. L077 **229,- €**



Bruchstein Grau
60/120 mm, im Big-Bag (1000 kg)
Art.-Nr. L1175 **229,- €**



Bruchstein Gelb
60/120 mm, im Big-Bag (1000 kg)
Art.-Nr. L1176 **249,- €**



**Keine Chance
dem Unkraut**

Unkraut-Schutzgewebe
Schwarz/Grün, 100 g/m², sehr hohe UV-Stabilität in
folgenden Breiten erhältlich: 105, 150, 210, 330 und
420 cm
Art.-Nr. L078 **1,49 €/m²**



**Enorm belastbar und
100% ökologisch**



Splitt-Kies Stabilisierungsplatten

Verhindert das Einsinken
Rutschige Böden, Fahrspuren, Wasserpfützen
oder gefährliche Schlaglöcher gehören der Ver-
gangenheit an mit ECCOgravel Stabilisierungs-
platten. Im Gegensatz zu losem geschüttetem
Splitt/Kies sind die Flächen gut bege- und
befahrbar. Selbst das Befahren mit dem Auto,
Fahrrad, Rollstuhl oder Kinderwagen ist dort
kein Problem mehr. Die Wabenkammern
halten den Splitt/Kies so fest, dass dieser nicht
mehr „weglaufen“ kann. Zu der Unterseite der
Platten ist werkseitig ein wasserdurchlässiges
und wurzelhemmendes Geotextil fix+fertig
aufgebracht.

Frost- und UV-beständig. Empfohlene Körnung:
max. 16 mm. Platte: L 120 x B 80 x H 3 cm.
Druckfestigkeit (gefüllt) >400T/m². Material
der Wabenstruktur: HDPE (Polyethylen hoher
Dichte)

Weiß
Art.-Nr. L012 **14,99 €**

Schwarz
Art.-Nr. L013 **14,99 €**

Beeteinfassungen/Ranksäulen



NEU

Beeteinfassung

Diese flexible Einfassung eignet sich ideal für die Gestaltung von Rasenflächen, Wegen, Terrassen, Blumenbeeten, Rändern oder Gemüsegärten.

Die Einfassungen lassen sich schnell und ohne Spezialwerkzeug installieren ob in geraden Linien, geschwungenen Formen oder vor Ort zu Ecken biegen.



Maße	Verzinkt	Anthrazit	Corten	
Länge: 1000 mm, Höhe: 100 mm	L1950			14,99 €
Länge: 1000 mm, Höhe: 100 mm		L1951		17,99 €
Länge: 1000 mm, Höhe: 100 mm			L1952	17,99 €



*Gestaltungselemente
für Ihren Garten*



Ranksäulen aus verschweißtem Draht

zum Einbetonieren, Drahtstärke 6/8 mm, Maschenweite 50 x 200 mm
Abmessung: 265 x 265 mm, feuerverzinkt

Maße	für Zaunhöhe	Bedarf	Verbinder-Set	
265 x 265 x 1608 mm	1000 mm	6	L093	119,- €
265 x 265 x 1808 mm	1200 mm	6	L094	129,- €
265 x 265 x 2008 mm	1400 mm	8	L095	139,- €
265 x 265 x 2208 mm	1600 mm	8	L096	149,- €
265 x 265 x 2408 mm	1800 mm	10	L097	169,- €
265 x 265 x 2608 mm	2000 mm	10	L098	179,- €
Verbinder-Set	Anschluss für einen Doppelstabzaun		L099	9,99 €



Auch in der Farbe
Anthrazit erhältlich!



Anwendungsbeispiel, ähnl. Abb. Montage mit Zaunanschluss-Set (Seite 9)

Gabionen-System/Schmuckzaun und Zubehör/Tore

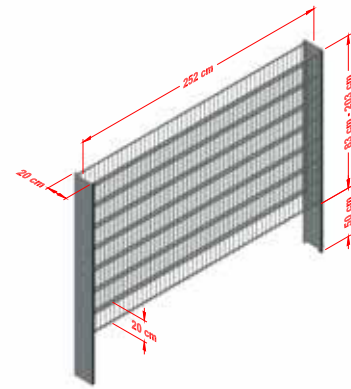

Passende Gabionensteine finden Sie auf Seite 5.

GABIONENSYSTEM-SOLIDO

Kombinieren Sie Doppelstabzäune mit den passenden C-Profilen (Pfosten).

Doppelstabzaun 8/6/8, feuerverzinkt

Artikel	Maße (B x H)		
Doppelstabzaun	2506 x 830 mm	L079	59,99 €
Doppelstabzaun	2506 x 1030 mm	L080	69,99 €
Doppelstabzaun	2506 x 1230 mm	L081	79,99 €
Doppelstabzaun	2506 x 1430 mm	L082	89,99 €
Doppelstabzaun	2506 x 1630 mm	L1418	109,- €
Doppelstabzaun	2506 x 1830 mm	L1419	119,- €
Doppelstabzaun	2506 x 2030 mm	L1420	129,- €

C-Profile zur Befestigung an Doppelstabzäunen zum Einbetonieren, Set = 2 Stück Pfosten, feuerverzinkt

Zaunhöhe	Beschreibung	benötigte Distanzhaken pro Feld	
830 mm	C-Profil 198 x 2 x 1300 mm	23	L1428 79,99 €/Set
1030 mm	C-Profil 198 x 2 x 1500 mm	28	L1429 89,99 €/Set
1230 mm	C-Profil 198 x 2 x 1700 mm	33	L1430 99,99 €/Set
1430 mm	C-Profil 198 x 2 x 1900 mm	38	L1431 109,- €/Set
1630 mm	C-Profil 198 x 2 x 2100 mm	43	L1432 119,- €/Set
1830 mm	C-Profil 198 x 2 x 2300 mm	48	L1433 129,- €/Set
2030 mm	C-Profil 198 x 2 x 2500 mm	53	L1434 139,- €/Set

Solido-Zubehör

Artikel		
Distanzhaken 4 mm für Gabione Solido	L1435	0,99 €
Abdeckblech für Gabione Solido verzinkt, 2520 x 203 mm, inkl. Schrauben	L1436	89,99 €



Schmuckzaun

Schwere Ausführung, U-Profil 9/20/9 mm, Maschenweite variiert je Zaunhöhe, Anthrazit. Weitere Größen und Farben auf Anfrage lieferbar.

Artikel	Maße (B x H)		
Kreis / gerade	ca. 2464 x 800 mm	L100	169,- €
Kreis / gerade	ca. 2464 x 1000 mm	L101	189,- €
Karo / gerade	ca. 2464 x 800 mm	L102	169,- €
Karo / gerade	ca. 2464 x 1000 mm	L103	189,- €

Artikel	Maße (B x H)		
Pfosten m. Aluminiumkappe	ca. 60 x 40 x 1300 mm	L105	39,99 €
Pfosten m. Aluminiumkappe	ca. 60 x 40 x 1600 mm	L106	49,99 €
Eckpfosten m. Aluminiumkappe	ca. 60 x 60 x 1300 mm	L1640	79,99 €
Eckpfosten m. Aluminiumkappe	ca. 60 x 60 x 1600 mm	L1641	89,99 €

Einzeltor 1-flg.

Anthrazit, inkl. Torpfosten (80 mm) u. Zaunanchluss, verstellbare Torbänder, Schloss (Pz-vorge richtet)

Artikel	Maße (B x H)		
Kreis / gerade	ca. 1000 x 800 mm	L107	849,- €
Kreis / gerade	ca. 1000 x 1000 mm	L108	899,- €
Karo / gerade	ca. 1000 x 800 mm	L109	849,- €
Karo / gerade	ca. 1000 x 1000 mm	L110	899,- €

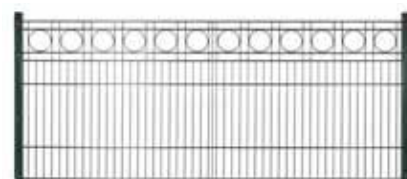

Kreis / gerade

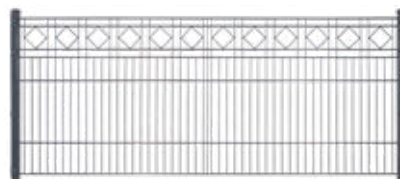

Karo / gerade

Doppelstabzäune und Zubehör/Tore



Weitere Größen und Farben auf Anfrage lieferbar. Sprechen Sie uns an, wir planen Ihre Zaunanlage!



1 Doppelstabzaun Typ 6/5/6

(leichte Ausführung)

senkrechter Draht ca. 5 mm, waagerechter Draht doppelt ca. 6 mm, Maschenweite: 50 x 200 mm
Mattenlänge: 2506 mm, verzinkt, Grün oder Anthrazit beschichtet

Maße (Höhe)	Grün	Anthrazit	
630 mm	L1700	L1701	24,99 €
830 mm	L112	L113	29,99 €
1030 mm	L114	L115	34,99 €
1230 mm	L116	L117	39,99 €
1430 mm	L118	L119	49,99 €
1630 mm	L120	L121	54,99 €
1830 mm	L122	L123	64,99 €



Doppelstabzaun TYP 8/6/8

(schwere Ausführung)

senkrechter Draht ca. 6 mm, waagerechter Draht doppelt ca. 8 mm, Maschenweite: 50 x 200 mm
Mattenlänge: 2506 mm, verzinkt, Grün oder Anthrazit beschichtet

Maße (Höhe)	Grün	Anthrazit	
830 mm	L124	L125	44,99 €
1030 mm	L126	L127	54,99 €
1230 mm	L128	L129	64,99 €
1430 mm	L130	L131	74,99 €
1630 mm	L132	L133	84,99 €
1830 mm	L134	L135	89,99 €
2030 mm	L136	L137	99,99 €

Einzeltor 1-flg. 6/5/6

Rahmen Quadratrohr 40 mm, inkl. Torpfosten (60 mm), inkl. Alu Drückergarnitur inkl. Zaunanschlusswinkel, inkl. Einsteckschloss, verzinkt, Öffnung von 90°, Grün oder Anthrazit beschichtet

Maße (B x H)	Grün	Anthrazit	
1000 x 800 mm	L138	L139	329,- €
1000 x 1000 mm	L140	L141	399,- €
1000 x 1200 mm	L142	L143	429,- €
1000 x 1400 mm	L144	L145	449,- €
1000 x 1600 mm	L146	L147	499,- €
1000 x 1800 mm	L148	L149	549,- €
1000 x 2000 mm	L150	L151	569,- €

Einzeltor 1-flg. 8/6/8

Rahmen 60 x 40 mm, inkl. Torpfosten (80 mm), inkl. Alu Drückergarnitur, inkl. Zaunanschlusswinkel, inkl. Locinox-Einsteckschloss, verzinkt, Öffnung von 180°, Grün oder Anthrazit beschichtet

Maße (B x H)	Grün	Anthrazit	
1000 x 1000 mm	L1635	L1632	499,- €
1000 x 1200 mm	L1636	L1633	529,- €
1000 x 1800 mm	L1637	L1634	599,- €

2 Pfosten

60 x 40 mm, verzinkt, 400er Bohrbild, inkl. Standard-Kunststoffkappe, farbige (Grün/Anthrazit) Klemmhalter

Maße (Höhe)	Befestigungspunkte/Auflageböcke	Grün mit Klemmhalter	Anthrazit mit Klemmhalter	Grün mit Flacheisen	Anthrazit mit Flacheisen
1100 mm für 630 mm Zaunhöhe	3	L1702 16,99 €	L1703 16,99 €	L1704 22,99 €	L1705 22,99 €
1300 mm für 830 mm Zaunhöhe	3	L152 14,99 €	L153 14,99 €	L154 21,99 €	L155 21,99 €
1600 mm für 1030 mm Zaunhöhe	4	L156 16,99 €	L157 16,99 €	L158 26,99 €	L159 26,99 €
1800 mm für 1230 mm Zaunhöhe	4	L160 19,99 €	L161 19,99 €	L162 29,99 €	L163 29,99 €
2000 mm für 1430 mm Zaunhöhe	5	L164 24,99 €	L165 24,99 €	L166 34,99 €	L167 34,99 €
2250 mm für 1630 mm Zaunhöhe	5	L168 27,99 €	L169 27,99 €	L170 37,99 €	L171 37,99 €
2400 mm für 1830 mm Zaunhöhe	6	L172 29,99 €	L173 29,99 €	L174 39,99 €	L175 39,99 €
2600 mm für 2030 mm Zaunhöhe	6	L176 34,99 €	L177 34,99 €	L178 44,99 €	L179 44,99 €

» Den passenden Fundamentstein finden Sie auf Seite 9.

Eckpfosten

60 x 60 mm, verzinkt, 400er Bohrbild, inkl. Standard-Kunststoffkappe, farbige (Grün/Anthrazit) Klemmhalter

Maße (Höhe)	Befestigungspunkte/Auflageböcke	Grün mit Klemmhalter	Anthrazit mit Klemmhalter	Grün mit Flacheisen	Anthrazit mit Flacheisen
1100 mm für 630 mm Zaunhöhe	6	L1706 29,99 €	L1707 29,99 €	L1708 39,99 €	L1709 39,99 €
1300 mm für 830 mm Zaunhöhe	6	L180 34,99 €	L181 34,99 €	L182 44,99 €	L183 44,99 €
1600 mm für 1030 mm Zaunhöhe	8	L184 39,99 €	L185 39,99 €	L186 49,99 €	L187 49,99 €
1800 mm für 1230 mm Zaunhöhe	8	L188 44,99 €	L189 44,99 €	L190 59,99 €	L191 59,99 €
2000 mm für 1430 mm Zaunhöhe	10	L192 54,99 €	L193 54,99 €	L194 69,99 €	L195 69,99 €
2250 mm für 1630 mm Zaunhöhe	10	L196 64,99 €	L197 64,99 €	L198 79,99 €	L199 79,99 €
2400 mm für 1830 mm Zaunhöhe	12	L200 74,99 €	L201 74,99 €	L202 89,99 €	L203 89,99 €
2600 mm für 2030 mm Zaunhöhe	12	L204 84,99 €	L205 84,99 €	L206 99,99 €	L207 99,99 €

» Den passenden Fundamentstein finden Sie auf Seite 9.

3 Sichtschutzstreifen für Doppelstabmattenzaun

empfohlen für schwere Ausführung, 8/6/8 mm aus PP*, 2525 x 190 mm, geriffelt, Materialstärke: 1,4 mm, Paket à 10 Streifen

Grün	Anthrazit	Grau	pro Paket
RAL 6005	RAL 7016	RAL 7040	
L1148	L208	L209	59,99 €

aus PP*, Lederprägung, 190 mm breit, Materialstärke: 1,1 mm, Rolle à 50 m

Grün	Anthrazit	Grau	pro Rolle
RAL 6005	RAL 7016	RAL 7040	
L1149	L210	L211	99,99 €



Kunststoff-Klemmschienen (ohne Abb.)

Farbe: schwarz, Länge: ca. 20 cm, zur Befestigung der Sichtschutzstreifen am Zaunelement (nur für Rollenware).
Art.-Nr. L212 0,69 €



Doppelstabzäune (ab Zaunhöhe 1,60 m) mit Sichtschutz, sollten aus statischen Gründen an Pfosten mit einer Abmessung von 80 x 40 mm montiert werden.

*PP = Polypropylen

Zubehör für Ihren Doppelstabzaun



Montagefüße für Eck-Pfosten
60 x 60 mm

zum Aufschrauben auf festem und ebenen Untergrund. 150 x 150 x 8 mm

Farbe	Code	Preis
Grün	L1150	19,99 €
Anthrazit	L1151	19,99 €

Montagefüße für Pfosten
60 x 40 mm

zum Aufschrauben auf festem und ebenen Untergrund. 150 x 100 x 8 mm

Farbe	Code	Preis
Grün	L215	15,99 €
Anthrazit	L216	15,99 €

Farbspray
400 ml



Farbe	Code	Preis
Grün	L227	16,99 €
Anthrazit	L228	16,99 €
Zink	L1158	16,99 €

Korrekturfarbe
9 ml mit Pinsel



Farbe	Code	Preis
Grün	L229	12,99 €
Anthrazit	L230	12,99 €



Eckverbinder
inkl. Schraube

Farbe	Code	Preis
Grün	L219	4,99 €
Anthrazit	L220	4,99 €



Wandhalter
inkl. Schraube

Farbe	Code	Preis
Grün	L217	9,99 €
Anthrazit	L218	9,99 €



L-Montagewinkel
für Pfosten 60 x 40 mm
(L-Steinmontage)

Farbe	Code	Preis
Grün	L1152	29,99 €
Anthrazit	L1153	29,99 €



Alu-Pfostenkappe mit Kugel
für 60 x 40 mm Pfosten
Kugeldurchmesser 49 mm

Farbe	Code	Preis
Grün	L1154	19,99 €
Anthrazit	L1155	19,99 €



Alu-Pfostenkappe mit Kugel
und Überstand
für 60 x 40 mm Pfosten mit Flach-
eisenleiste. Kugeldurchmesser 49 mm

Farbe	Code	Preis
Grün	L1156	19,99 €
Anthrazit	L1157	19,99 €

Alu-Pfostenkappe mit Überstand
für DSM-Pfosten 60 x 40 mm



Farbe	Code	Preis
Grün	L1985	5,99 €
Anthrazit	L1986	5,99 €

Pfostenkappe mit Überstand

für 60 x 40 mm Pfosten mit Flach-
eisenleiste, Kunststoff

Farbe	Code	Preis
Grün	L223	2,99 €
Schwarz	L224	2,99 €



Standard-Pfostenkappe
für 60 x 40 mm Pfosten, Kunststoff

Farbe	Code	Preis
Grün	L221	1,99 €
Schwarz	L222	1,99 €

für 60 x 40 mm Pfosten mit Flacheisen-
leiste, ab 2 m Pfostenhöhe, Kunststoff

Farbe	Code	Preis
Grün	L225	2,99 €
Schwarz	L226	2,99 €

Pfostenkappe für 60 x 60 mm
Eck-Pfosten, Kunststoff

Farbe	Code	Preis
Grün	L1415	3,99 €
Schwarz	L1416	3,99 €

Zaunpfosten-Fundamentstein

Der innovative Mehrzweck-Stein aus Beton – vielseitig und einfach einsetz-
bar. 20 x 20 x H 17 cm, Gewicht ca. 12 kg

- » schnelle und einfache Handhabung
- » hohe Standfestigkeit
- » langlebige und sichere Fundamentierung
- » Flexibilität und Stabilität
- » nur zwei Öffnungen bieten alle Möglichkeiten der Anwendung
- » einsetzbar* auch für z. B. Wäschespinnen, Sonnenschirme, Fahnenstangen etc.

*je nach Bodenbeschaffenheit und Größe (= Drucklast) werden mind. 2 Steine empfohlen.

Der Stein bietet fünf Möglichkeiten:

- Rundrohr Ø 6,0 cm
- Rundrohr Ø 3,6 cm
- Rundrohr Ø 4,0 cm
- Quadrat 6,0 x 6,0 cm
- Rechteckrohr 6,0 x 4,0 cm

Art.-Nr. L231 9,99 €



Zaunanschluss-Set

geeignet zur Montage von Doppel-
stabzäunen an Torpfosten, Rank-
säulen, Gabionen und Wänden

Maße (Höhe)	Grün	Anthrazit	Preis
830 mm	L1159	L1160	39,99 €
1030 mm	L1161	L1162	49,99 €
1230 mm	L1163	L1164	52,99 €
1430 mm	L1165	L1166	56,99 €
1630 mm	L1167	L1168	64,99 €
1830 mm	L1169	L1170	69,99 €
2030 mm	L1171	L1172	74,99 €



Übereinandersetzen mehrerer Steine für tiefere Fundamentierung bzw. entsprechend der Drucklast möglich bzw. empfohlen!



Sichtschutz aus WPC

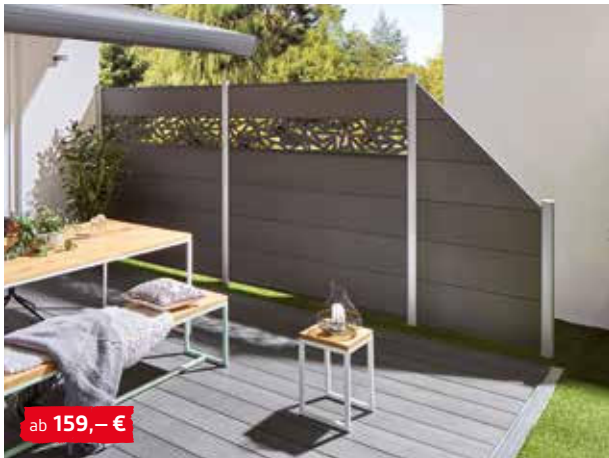

ab 159,- €

SYSTEM WPC XL mit Dekorprofil Trigon



ab 159,- €



Tore & Zubehör auf Anfrage

WPC XL im Farbton Grau mit Dekorprofilen Omega, Pfosten und Torpfosten im Farbton Anthrazit.

SYSTEM WPC XL

Zaunfeld-Sets bestehend aus WPC Einzelprofilen (30 x 2 cm, beidseitig glatt) und Profil-Abschlussleisten (oben/unten) aus Aluminium. Die XL Profile sind doppelt so hoch wie die „CLASSIC“ WPC Profile.

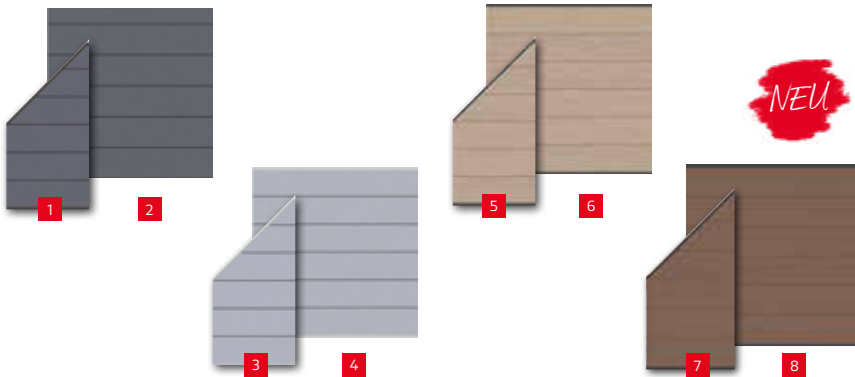

Anthrazit

Nr.	Maße	Leisten		
1	89 x 183/93 cm	Anthrazit	L1304	159,- €
2	178 x 183 cm	Anthrazit	L279	229,- €

Grau

Nr.	Maße	Leisten		
3	89 x 183/93 cm	Silber	L1305	159,- €
4	178 x 183 cm	Silber	L280	229,- €

Sand

Nr.	Maße	Leisten		
5	89 x 183/93 cm	Anthrazit	L1710	159,- €
6	178 x 183 cm	Anthrazit	L1711	229,- €

Mandel

Nr.	Maße	Leisten		
7	89 x 183/93 cm	Anthrazit	L1991	159,- €
8	178 x 183 cm	Anthrazit	L1990	229,- €

SYSTEM WPC Platinum XL

Zaunfeld-Sets bestehend aus WPC Einzelprofilen (30 x 2 cm) mit einer zusätzlichen Spezial-Ummantelung (extra Schutz) und Profil-Abschlussleisten (oben/unten) aus Aluminium.



Grau

Nr.	Maße	Leisten		
1	89 x 183/93 cm	Silber	L1308	179,- €
2	178 x 183 cm	Silber	L1309	269,- €

Anthrazit

Nr.	Maße	Leisten		
3	89 x 183/93 cm	Anthrazit	L1712	179,- €
4	178 x 183 cm	Anthrazit	L1713	269,- €

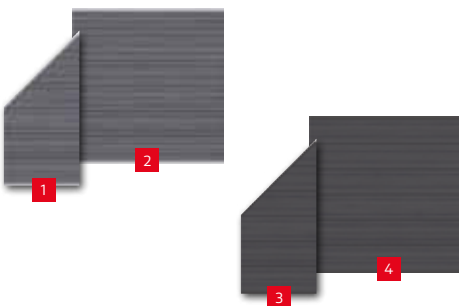

ab 179,- €

SYSTEM WPC Platinum XL in Anthrazit mit Dekorprofil Delta



SYSTEM WPC PLATINUM XL in Grau kombiniert mit Dekorprofil Delta (7) in 30 cm Höhe.

SYSTEM WPC PLATINUM in Anthrazit kombiniert mit Dekorprofil Omega (3) in 30 cm Höhe und SYSTEM FLOW (8) in Anthrazit



Dekorprofile

Dekorprofile inkl. Dekorprofil-Adapter aus eloxiertem Aluminium für den Übergang von WPC / ALU Profil auf Dekorprofil.
Dekorprofile 1–6 kürzbar

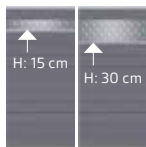

Nr.	Profil	Farbe	Höhe		
1	Trigon	Anthrazit	15 cm	L1310	64,90 €
			30 cm	L1311	99,90 €
2	Quattro	Anthrazit	15 cm	L1312	64,90 €
			30 cm	L1313	99,90 €
3	Omega	Anthrazit	15 cm	L1314	64,90 €
			30 cm	L1315	99,90 €
4	Puls	Edelstahl	15 cm	L1316	64,90 €
			30 cm	L1317	99,90 €
5	Gamma	Edelstahl	15 cm	L313	64,90 €
			30 cm	L315	99,90 €

Nr.	Profil	Farbe	Höhe		
6	Dekor-Matt, Kunstglas, Weiß		15 cm	L1320	64,90 €
			30 cm	L1321	99,90 €
7	Delta' Sicherheitsglas		15 cm	L309	64,90 €
			30 cm	L311	99,90 €

*Sicherheitsglas ist nicht kürzbar! Das Design ist im Siebdruckverfahren mit weißer Farbe aufgedruckt.

Nr.	Profil	Maße		
8	SYSTEM FLOW Anthrazit, Rechteck geschlossen	60 x 180 cm	L1575	175,- €

Sicherer Stand mit den BASIC-Pfosten

Pfosten BASIC

Basispfosten für die Montage von SYSTEM Zaunfeldern. Die Profile bzw. die Elemente werden in den Pfosten gesteckt. Material: Aluminium, pulverbeschichtet in Anthrazit oder Silber, inkl. Kappen. Pfosten zum Aufdübeln inkl. Pfostenträger und Pfostenfußabdeckung. Einsatz: Pfosten BASIC für Zaunanlagen bestehend aus reinen SYSTEM WPC Zaunfeldern. Für Kombinationen mit SYSTEM GLAS und BOARD Zaunfeldern den SYSTEM Klemmpfosten einsetzen! (Seite 12)

Pfosten BASIC

7,3 x 6,6 cm, inkl. Endprofil und Pfostenkappen

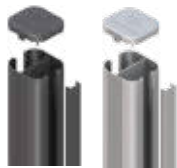

Eckpfosten BASIC

7,2 x 6,6 cm, inkl. Pfostenkappen, für Winkel von 90° bis 180° einstellbar!



zum Aufdübeln

Länge	Anthrazit	Silber
105 cm	M290 64,90 €	M289 64,90 €
192,5 cm	M294 79,90 €	M293 79,90 €

zum Einbetonieren

Länge	Anthrazit	Silber
150 cm	L298 49,90 €	L297 49,90 €
240 cm	L302 59,90 €	L301 59,90 €
298 cm	M306 79,90 €	M305 79,90 €

zum Aufdübeln

Länge	Anthrazit	Silber
105 cm	M292 64,90 €	M291 64,90 €
192,5 cm	M296 89,90 €	M295 89,90 €

zum Einbetonieren

Länge	Anthrazit	Silber
150 cm	L300 59,90 €	L299 59,90 €
240 cm	L304 89,90 €	L303 89,90 €
298 cm	M308 109,- €	M307 109,- €



LED-Lichtleiste

Ambiente-Licht für alle SYSTEM WPC Zaunfelder. Sprechen Sie uns an.

SYSTEM U-Montageprofil

Mit den U-Montageprofilen können SYSTEM Zaunfelder aus WPC oder ALU direkt an unsere Universal-Torppfosten, Metallpfosten, alle gängigen Holzpfosten, Carport-Pfosten oder Mauern angeschlossen werden.

Länge	Anthrazit	Silber
192 cm	L1567 31,95 €	L1569 31,95 €
238 cm	L1568 38,95 €	L1570 38,95 €

SYSTEM Startprofil & Endprofil

Profile für Zaunfelder in der Standardbreite. Können bauseits gekürzt werden.

Artikel	Maße (B x H x T)	Anthrazit	Silber
Startprofil	179 x 3 x 2 cm	L1571 19,95 €	L1573 19,95 €
Endprofil	174 x 3 x 2,5 cm	L1572 19,95 €	L1574 19,95 €

Sichtschutz SYSTEM GLAS

SYSTEM Zaunserien – pflegeleichte Zaunelemente

frei kombinierbar



SYSTEM GLAS

Aus 8 mm starkem Einscheiben-Sicherheitsglas nach EN 12150, rundum polierte Kanten. Alle SYSTEM GLAS Elemente werden mit Dichtungsprofilen aus Gummi geliefert. Wählen Sie aus fünf Designs. Das Glas-Design der Ausführungen Alpha, Beta, Matt und Texta ist im Siebdruckverfahren aufgedruckt.

GLAS Alpha Zaunfelder und Klemmpfosten im Farbton Silber.



Nr.	Maße in cm	Alpha	Beta	Matt	Texta	Klar
1	90 x 90	M317 155,- €	M318 155,- €	M319 155,- €	M1440 155,- €	M320 99,90 €
2	90 x 180/90 links	M321 239,- €	M322 239,- €	M323 239,- €	M1441 239,- €	M324 165,- €
3	120 x 180	M325 269,- €	M326 269,- €	M327 269,- €	M1442 269,- €	M328 189,- €
4	90 x 180	M329 219,- €	M330 219,- €	M331 219,- €	M1443 219,- €	M332 139,- €
5	90 x 180/90 rechts	M333 239,- €	M334 239,- €	M335 239,- €	M1444 239,- €	M324 165,- €
6	B 60-120, H 180 auf Maßbreite	M1293 359,- €	M1294 359,- €	M1295 359,- €	M1445 359,- €	M1296 279,- €

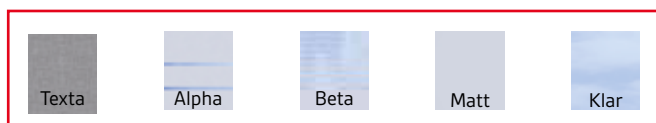

GLAS Texta mit SYSTEM WPC Classic in Sand. Klemmpfosten in Silber.

SYSTEM Klemmpfosten

Die Profile/Elemente werden im Pfosten eingeklemmt. Einsatz: Klemmpfosten für Zaunanlagen bestehend aus reinen SYSTEM GLAS oder BOARD Zaunfeldern sowie für Kombinationen mit SYSTEM WPC Zaunfeldern. Material: Aluminium, pulverbeschichtet in Anthrazit, Silber oder Weiß, inkl. Kappen. Der Klemmpfosten benötigt immer den separaten Träger SYSTEM.

Klemmpfosten

7,7 x 7,4-8,4 cm, inkl. Endprofil und Pfostenkappen



Länge	Anthrazit	Silber	Weiß
105 cm	M355 84,90 €	M354 84,90 €	M1446 84,90 €
192 cm	M357 119,- €	M356 119,- €	M1447 119,- €

Eck-

Klemmpfosten

6,6 x 6,6 cm, inkl. Pfostenkappen, für 90° Eck-Lösungen



Länge	Anthrazit	Silber	Weiß
105 cm	M359 119,- €	M358 119,- €	M1448 119,- €
192 cm	M361 179,- €	M360 179,- €	M1449 179,- €

Träger SYSTEM

verzinkter Stahl, für Klemm-/Eck-Klemmpfosten



Nutzen	M362	29,95 €
zum Aufschrauben	M362	29,95 €
zum Einbetonieren	M364	29,95 €



System Glas Beta Zaunfelder. Klemmpfosten im Farbton Weiß.



Sichtschutz aus WPC



SYSTEM WPC CLASSIC in Sand kombiniert mit Dekorprofil Gamma.

SYSTEM WPC: Individuell in Abmessung und Design

SYSTEM WPC Zaunfelder lösen alle Breiten- und Höhenprobleme bei der Garteneinfriedung und Terrassenabgrenzung, denn Höhe und Breite der Zaunfelder sind variabel. Darüber hinaus bieten Dekorprofile die Möglichkeit zur individuellen Gestaltung. Das Tolle: Alle Zaunfelder lassen sich zu attraktiven Zaunanlagen kombinieren.

SYSTEM WPC CLASSIC

Zaunfeld-Sets bestehend aus WPC Einzelprofilen (15 x 2 cm) und Profil-Abschlussleisten (oben/unten) aus Aluminium. Die Profile haben zwei unterschiedliche Sichtseiten: Eine glatte Seite und eine Seite mit Längsnut. Durch die individuelle Anordnung ergeben sich optisch reizvolle Varianten. Die Anschluss-Sets (1, 4, 7, 10) werden mit Abschlussleisten in den Farben Anthrazit und Silber geliefert und sind für den Verbau mit unterschiedlichen Sichtseiten vorbereitet.

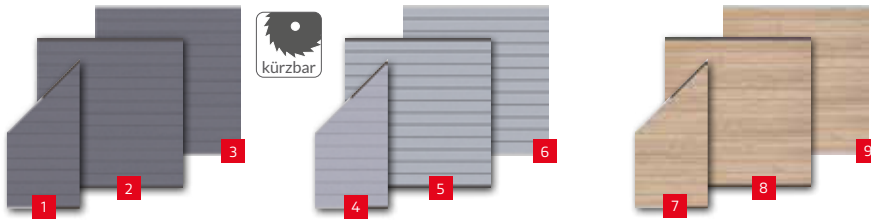

Anthrazit

Nr.	Maße	Leisten		
1	89 x 183/93 cm	Anthr./Silber	L1300	159,- €
2	178 x 183 cm	Anthrazit	L283	229,- €
3	178 x 183 cm	Silber	L287	229,- €

Grau

Nr.	Maße	Leisten		
4	89 x 183/93 cm	Anthr./Silber	L1302	159,- €
5	178 x 183 cm	Anthrazit	L284	229,- €
6	178 x 183 cm	Silber	L288	229,- €

Sand

Nr.	Maße	Leisten		
7	89 x 183/93 cm	Anthr./Silber	L1303	159,- €
8	178 x 183 cm	Anthrazit	L281	229,- €
9	178 x 183 cm	Silber	L285	229,- €



Passende Pfosten & Dekore auf Seite 11



Tore & Zubehör auf Anfrage



Farbton Anthrazit



Farbton Braun

Schlichte Eleganz – ganz nachhaltig

Robust, streichfrei und dauerhaft farbig JUMBO WPC – Tradition und moderne Technologie auf höchstem Niveau. Das Grundmaterial ist eine Mischung aus Naturfasern und Kunststoff, das zu stabilen und pflegeleichten Zaunelementen konstruiert wird. Die farbigen Kunststoff-Anteile im WPC Gemisch sorgen für eine gleichmäßige Materialfarbe, die sich nach etwa einem Jahr Bewitterung etwas aufhellen wird.

Artikel	Maße (Bx H)	Silber	Anthrazit	Braun	
Dichtzaun	180 x 180 cm		L233	L234	159,- €
Dichtzaun, schmal	95 x 180 cm		L236	L237	129,- €
Abschlusselement	74 x 180/90 cm		L239	L240	129,- €
WPC-Pfosten	8,4 x 8,4 x 100 cm		L242	L243	38,95 €
WPC-Pfosten	8,4 x 8,4 x 200 cm		L245	L246	64,90 €
Metallpfosten, zum Aufschrauben	7 x 7 x 105 cm	L247	L248		64,90 €
Metallpfosten, zum Aufschrauben	7 x 7 x 195 cm	L249	L250		89,90 €
Metallpfosten, zum Einbetonieren	7 x 7 x 150 cm	L251	L252		64,90 €
Metallpfosten, zum Einbetonieren	7 x 7 x 240 cm	L253	L254		89,90 €
Träger für WPC Pfosten, zum Einbetonieren			L255	L255	27,95 €
Träger für WPC Pfosten, zum Aufschrauben			L256	L256	27,95 €
L-Stein Montage-Adapter für Aufschraubträger			L257	L257	31,95 €
Verbundanker-Set, 8 Gewindestangen f. zwei Metallpfosten zum Aufschrauben		M859	M859		39,95 €
Elementhalter-Set, 8 Stück (pro Element)		L258	L258		22,95 €
Aufsatzleiste Alu schmal, 3,5 x 180 cm		L259	L259		30,95 €
MS-Polymer-Kleber für Nr. 10, 290 ml		M260	M260		15,95 €
Pyramide-Pfostenkappe 9 x 9 cm, Edelstahl		L261	L261		12,95 €



streichfrei



pflegeleicht



wetterfest



frostsicher

Aluminium-Aufsatzleiste

Zuverlässiger Schutz Ihrer Zaunanlage vor innerer Nässe und Verschmutzung



Material: WPC

Profile (A):
Hohlkammerprofil
10 x 115 mm
edelstahlverschraubt

Querleisten (B):
WPC: 16 x 100 mm



Sichtschutz aus WPC



Rhombusprofil – triple!

Verschaffen Sie Ihrem Garten eine lebendige Optik - denn jedes Brett vereint optisch drei Rhombusprofile.



Triple Rhombus, Co-ex, Eichen-farbig,
schwarze Nut, 12 WPC Lamellen,
inkl. Start- und Abschlussleiste,
180 x 178 cm
Art.-Nr. L1995 199,- €

Pfosten

Schwarz pulverbeschichtet,
7 x 7 x 270 cm, zum Einbetonieren
Art.-Nr. L1996 74,99 €



Rhombusprofil – triple!

Verschaffen Sie Ihrem Garten eine lebendige Optik - denn jedes Brett vereint optisch drei Rhombusprofile.



WPC – Steckzaun „Modular – Rhombus“

12 WPC Lamellen, Anthrazit,
180 x 178 cm
Art.-Nr. L1663 179,- €

Start- und Abschlussleiste

Aluminium Anthrazit pulver-
beschichtet, 2 x 4,1 x 180 cm
Art.-Nr. L1664 29,99 €

Pfosten

Anthrazit, zum Einbetonieren,
7 x 7 x 270 cm
Art.-Nr. L386 74,99 €



Sichtschutz aus WPC/ALU



WPC Zaun Anthrazit/Anthrazit

mit 4 Aluminium-Querriegel in Anthrazit
(Hohlkammer-Lamellen 10 x 115 mm,
Querriegel 13x70 mm)

Artikel	Maße (B x H)	Anthrazit
Zaunelement	180 x 180 cm	L1683 119,- €
Dichtzaun, schmal	90 x 180 cm	L1684 94,50 €
Abschlusselement	90 x 180 / 90 cm	L1685 99,- €
Alu-Pfosten	6,8 x 6,8 x 135 cm mit Holzkern	L374 39,99 €
Alu-Pfosten	6,8 x 6,8 x 272 cm mit Holzkern	L375 69,99 €
Befestigungs-Set	6 Winkel	L605 19,99 €
Tor	90 x 180 cm	L1715 269,- €
Tor-Pfosten	6,8 x 6,8 x 272 cm extra verstärkt	L1183 89,99 €

Die Eigenschaften von dekker Holzkomposit:

- » Leicht zu montieren
- » Dauerhaft
- » Sehr stabil
- » Wartungsarm
- » Wasser- und feuchtigkeitsbeständig
- » Keine Splitter
- » Nahezu farbecht



Anwendungsbeispiel/Abb. ähnlich

WPC - das moderne Holz im Garten



WPC Zaun Anthrazit/Alu

mit 4 Querriegel aus anodisiertem Aluminium
(Hohlkammer-Lamellen 10x115 mm,
Querriegel 13x70 mm)

Artikel	Maße (B x H)	Anthrazit
Zaunelement	180 x 180 cm	L1352 119,- €
Dichtzaun, schmal	90 x 180 cm	L1536 94,50 €
Abschlusselement	90 x 180 / 90 cm	L1537 99,- €
Alu-Pfosten	6,8 x 6,8 x 135 cm mit Holzkern	L374 39,99 €
Alu-Pfosten	6,8 x 6,8 x 272 cm mit Holzkern	L375 69,99 €
Befestigungs-Set	6 Winkel	L605 19,99 €
Tor	90 x 180 cm	L1714 269,- €
Tor-Pfosten	6,8 x 6,8 x 272 cm extra verstärkt	L1183 89,99 €

Artikel	Maße (B x H)	Aluminium
Alu-Pfosten	6,8 x 6,8 x 135 cm mit Holzkern	L1323 39,99 €
Alu-Pfosten	6,8 x 6,8 x 272 cm mit Holzkern	L1324 69,99 €
Tor-Pfosten	6,8 x 6,8 x 272 cm extra verstärkt	L1182 89,99 €



Anwendungsbeispiel/Abb. ähnlich

Sichtschutz aus WPC

Rahmen und Pfosten
in Anthrazit



WPC-Zaunserie „Forte“

Lamellenfarbe: BiColor Weiß-Grau

mit Aluminiumrahmen 40 x 60 mm (Anthrazit)
und extra breiten WPC Lamellen
(verstärkt durch verz. Stahldraht)

ab 179,- €



1

Tip

WPC ist ein wetterfestes, robustes
und pflegeleichtes Material, das zu-
dem ökologisch sehr hochwertig ist.



2



3

dekker

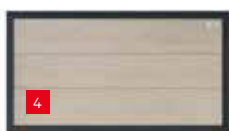

4



5

Nr.	Artikel	Maße (B x H)	BiColor Weiß-Grau (Alu-Rahmen – Anthrazit)
1	Dichtzaun	180 x 180 cm	L1538 219,- €
2	Dichtzaun, schmal	90 x 180 cm	L1539 179,- €
3	Abschlusselement	90 x 180/93 cm	L1540 179,- €
4	Vorgartenzaun	180 x 93 cm	L1541 179,- €
5	Einzeltor	90 x 180 cm inkl. Beschlag	L1542 349,- €

**Pfosten & Befestigungs-
material auf Seite 17.**



NEU

Forte-Doppeltore

B 3000 x H 1800 mm, inkl. Beschläge, Schloss, Kloben
Ausführung: Anthrazit/Anthrazit
(Füllung Anthrazit, Rahmen Anthrazit)
Ausführung: Anthrazit/Alu
(Füllung Anthrazit, Rahmen Alu-farbend)

Nr.

1	Anthrazit/Alu	L1800	1.999,- €
2	Anthrazit/Anthrazit	L1802	1.999,- €



1



Detailbild



2

Alu-Pfosten

extra verstärkt, mit Holzkern, 88 x 88 x 3020 mm

Anthrazit	Aluminium		
L1803	L1801	199,- €	

Sichtschutz aus WPC



Modern, stabil, pflegeleicht:
Die Zaunelemente mit extra breiten WPC-Lamellen in Anthrazit überzeugen mit einem stabilen Aluminiumrahmen und innenliegender Verstärkung aus verzinktem Stahldraht.



Besonders pflegeleicht



ab 159,- €

Sichtschutz System „Forte“ mit Rahmen (40 x 60 mm) und Pfosten in Anthrazit



Nr.	Artikel	Maße (B x H)	Aluminium	Anthrazit	Zubehör	Maße (B x H)	Aluminium	Anthrazit
1	Dichtzaun	180 x 180 cm	L368 199,- €	L1177 199,- €	Alu-Pfosten mit Holzkern	6,8 x 6,8 x 135 cm	L1323 39,99 €	L374 39,99 €
2	Dichtzaun mit Rankgitter	180 x 180 cm	L369 249,- €	–	Alu-Pfosten mit Holzkern	6,8 x 6,8 x 272 cm	L1324 69,99 €	L375 69,99 €
3	Dichtzaun schmal	90 x 180 cm	L370 159,- €	L1178 159,- €	Tor-Pfosten extra verstärkt	6,8 x 6,8 x 272 cm	L1182 89,99 €	L1183 89,99 €
4	Abschlusselement	90 x 180/93 cm	L371 159,- €	L1179 159,- €	Beschlagset für 1 Zaunfeld (6 Beschläge, 32 Schrauben)	–	L376 14,99 €	L1325 14,99 €
5	Vorgartenzaun	180 x 93 cm	L372 159,- €	L1180 159,- €	LED-Pfostenbeleuchtung mit integriertem Solarpanel	–	L387 29,99 €	L387 29,99 €
6	Einzeltor	90 x 180 cm	L373 299,- €	L1181 299,- €				



ab 159,- €

Edel und zeitlos, ein Highlight in Ihrem Garten!

Die unterschiedlichen Forte Rahmenzäune mit extra breiten WPC Lamellen (verstärkt durch Stahldraht), sowie unsere Alu-Pfosten können perfekt miteinander kombiniert werden. Forte Gartentore werden inkl. Beschläge, Bänder- und Schlosszubehör geliefert.



Sichtschutz System „Forte“ mit Rahmen und Pfosten in Aluminiumoptik

Sichtschutz aus WPC



WPC-Steckprofil Mix&Match 150mm, Anthrazit, Start- & Abschlussleiste in Anthrazit



WPC-Steckprofil Mix&Match 150mm, Bi-Color Braun, Start- & Abschlussleiste in Anthrazit

Zaunserie MIX & MATCH

Nr.	Artikel	Maße (B x H)	Anthrazit	Steingrau	Braun
1	WPC-Steckprofil Mix&Match 150 mm, Start- & Abschlussleiste in Anthrazit	180 x 180 cm	L1960		149,- €
2	WPC-Steckprofil Mix&Match 150 mm, Start- & Abschlussleiste in Silber	180 x 180 cm	L1961		149,- €
3	WPC-Steckprofil Mix&Match 150 mm, Bi-Color, Start- & Abschlussleiste in Anthrazit	180 x 180 cm		L1962	149,- €

Tore

Nr.	Artikel	Maße (B x H)	Anthrazit	Steingrau	Braun
11	WPC-Steckprofil TOR, Mix&Match, Rahmen: Anthrazit	90 x 180 cm	L1965		349,- €
12	WPC-Steckprofil TOR, Mix&Match, Rahmen: Silber	90 x 180 cm		L1966	349,- €
13	WPC-Steckprofil TOR, Mix&Match, Rahmen: Anthrazit	90 x 180 cm		L1967	349,- €



WPC-Steckprofil Mix&Match 150mm, Steingrau, Start- & Abschlussleiste in Silber

Pfosten & Zubehör

Nr.	Artikel	Maße	Silber	Anthrazit
4	Alu.-Pfosten, zum Einbetonieren	7 x 7 x 270 cm	L385	L386 74,99 €
5	Alu.-Pfosten, zum Aufschrauben	7 x 7 x 180 cm	L383	L399 54,99 €
6	Pfostenhalter	15 x 15 x 23 cm		L405 24,99 €
7	Türpfostenprofil verz. Stahl, Verstärkungsprofil bei Toren	2,2 x 2,2 x 260 cm	L1970	34,99 €
8	Wand-Startprofil	2,5 x 6,8 x 200 cm	L1972	L1971 34,99 €
9	XL Dekor-Lamelle/Gitter	25,6 x 180 cm	L1974	L1973 89,99 €
10	LED-Pfostenbeleuchtung m. integriertem Solarpanel		L387	L387 29,99 €



*Einfache Montage
im Stechsystem*



WPC-Steckprofil Mix&Match 300mm, Co-ex, Anthrazit, Start- & Abschlussleiste in Anthrazit

Zaunserie MIX & MATCH

Aus einem hochwertigen WPC gefertigt, einem Verbundmaterial, das die Langlebigkeit von Holz mit der Widerstandsfähigkeit von Kunststoff vereint. Die Bretter sind **zusätzlich** mit einer Kunststoffummantelung co-extrudiert, was eine besondere Robustheit gegenüber Witterungseinflüssen verleiht.

**Zaunserie MIX & MATCH**

Nr.	Artikel	Maße (B x H)	Grau	Anthrazit	
1	WPC-Steckprofil Mix&Match 300 mm, Co-ex, Start- & Abschlussleiste in Anthrazit	180 x 180 cm		L1963	169,- €
2	WPC-Steckprofil Mix&Match 300 mm, Grau, Co-ex, Start- & Abschlussleiste in Silber	180 x 180 cm	L1964		169,- €

Tore

Nr.	Artikel	Maße (B x H)	Grau	Anthrazit	
3	WPC-Steckprofil TOR, Mix&Match, 300 mm, Co-ex, Rahmen: Anthrazit	90 x 180 cm		L1968	349,- €
4	WPC-Steckprofil TOR, Mix&Match, 300 mm, Co-ex, Rahmen: Silber	90 x 180 cm	L1969		349,- €

Pfosten & Zubehör

Nr.	Artikel	Maße	Anthrazit	Silber	
5	Alu.-Pfosten, zum Einbetonieren	7 x 7 x 270 cm	L386	L385	74,99 €
6	Alu.-Pfosten, zum Aufschrauben	7 x 7 x 180 cm	L399	L383	54,99 €
7	Pfostenhalter	15 x 15 x 23 cm	L405		24,99 €
8	Türpfostenprofil, Mix&Match, verz. Stahl, Verstärkungsprofil bei Toren	2,2 x 2,2 x 260 cm		L1970	34,99 €
9	Wand- Startprofil	2,5 x 6,8 x 200 cm	L1971	L1972	34,99 €
10	XL Dekor-Lamelle/Gitter	25,6 x 180 cm	L1973	L1974	89,99 €
11	LED-Pfostenbeleuchtung m. integriertem Solarpanel		L387	L387	29,99 €

Sichtschutz aus WPC



Schwedenprofil – trapezförmig!
Die trapezförmigen Profile verleihen dem Zaunfeld eine besondere Optik, die sich je nach Winkel der Sonneneinstrahlung verändert.



Ihr moderner Wind- und Sichtschutz aus WPC



WPC – Steckzaun „Schwedenprofil“

Bi-Color Braun, 6,5/20 x 151 mm (12 Bohlen)

180 x 180 cm

Art.-Nr. L1716 179,- €

Start- und Abschlussleiste

Aluminium Anthrazit pulverbeschichtet,

2 x 2,5 x 180 cm

Art.-Nr. L1661 19,99 €/Set

Pfosten

Anthrazit, zum Einbetonieren,

7 x 7 x 270 cm

Art.-Nr. L386 74,99 €



WPC – Steckzaun „Schwedenprofil“

Anthrazit, 6,5/20 x 151 mm (12 Bohlen)

180 x 180 cm

Art.-Nr. L1660 179,- €

Start- und Abschlussleiste

Aluminium Anthrazit pulverbeschichtet,

2 x 2,5 x 180 cm

Art.-Nr. L1661 19,99 €/Set

Pfosten

Anthrazit, zum Einbetonieren,

7 x 7 x 270 cm

Art.-Nr. L386 74,99 €



Tipp zur Farberhaltung



UV-Strahlung führt auch bei Thermoholz zu einem schnellen und natürlichen Vergrauungsprozess. Wenn Sie sich gegen diese silbergraue „Patina“ entscheiden, sollten Sie idealerweise vor der Montage die Oberflächen mit einem braunpigmentierten und geeigneten Holzschutz-Öl behandeln, um so den Grundcharakter des Zaunelements zu erhalten.

ab 179,- €

NEU

SYSTEM NEO THERMO-HOLZ

für Pfosten BASIC und Klemmpfosten (Seite 11 & 12)

Zaunfeld-Sets bestehend aus 18 Einzelprofilen und Profil-Abschlussleisten (oben/unten) aus Aluminium im Farbton Anthrazit.

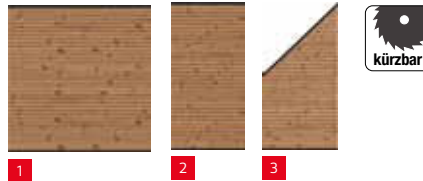

Nr.	Maße		
1	178 x 184 cm	L1940	279,- €/St.
2	90 x 184 cm	L1941	179,- €/St.
3	91 x 184/94 cm	L1942	185,- €/St.



Alle Thermoholz-Profile aus massiver Skandinavischer Kiefer, thermisch behandelt, pflegeleicht und dauerhaft.



ab 169,- €



SYSTEM THERMO-HOLZ MASSIV

für Pfosten BASIC und Klemmpfosten (Seite 11 & 12)

Zaunfeld-Sets bestehend aus 13 Einzelprofilen und Profil-Abschlussleisten (oben/unten) aus Aluminium im Farbton Anthrazit.

NEU

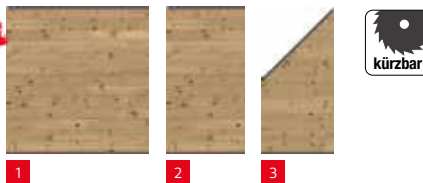

Nr.	Maße		
1	178 x 184 cm	L1945	249,- €/St.
2	91 x 184 cm	L1946	169,- €/St.
3	91 x 184/94 cm	L1947	175,- €/St.



SYSTEM THERMO-HOLZ MASSIV nach Bewitterung.

Sichtschutz aus Lärche



ab 179,- €

Rhombus-Zaun aus Lärche

Lärche unbehandelt, Füllung/Streben: ca. 24 x 77 mm.
Mit Edelstahlschrauben genagelt.

Artikel	Maße (B x H)		
Rhombus-Zaun	180 x 180 cm	L1717	219,- €
Rhombus-Zaun	90 x 180 cm	L1718	179,- €
Pfosten, Kopf gerundet, Lärche unbehandelt,	9 x 9 x 190 cm	L1719	44,99 €



Die natürliche Schönheit und zeitlose Eleganz eines Holzzauns mit Rhombus-Profil - für Ihren Garten!

Rankzaun „Larix“

Lärche, geölt, Rahmen 43 x 95 mm, Füllung 16 x 118 mm
Rankgitter 16 x 38 mm

Nr.	Maße (B x H)		
1	180 x 180 cm	L433	249,- €
2	90 x 180 cm	L434	189,- €
3	90 x 180/90 cm	L435	189,- €
4	180 x 90 cm	L436	199,- €
Pfosten			
	9 x 9 x 100 cm	L437	26,99 €
	9 x 9 x 190 cm	L438	46,99 €

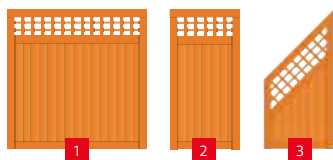

4

ab 189,- €

Holzpflegeöl „Lärche“

für ca. 15–25 m²,
2,5 Liter

Art.-Nr. L439

49,99 € 19,99 €/l



Unsere Empfehlung





2-farbig

Zaunserie „Usedom“

aus zertifiziertem Fichtenholz,
Oberfläche hellgrau/anthrazit lasiert,
edelstahlverschraubt und geheftet
Rahmen: 40 x 68mm
Füllung: 16 x 118mm
Rankgitter: 7 x 38mm



Nr.	Artikel	Maße (B x H)		
1	Sichtschutz	180 x 180 cm	L1910	179,- €
2	Sichtschutzzaun, schmal	90 x 180 cm	L1911	99,99 €
3	Abschlusselement	90 x 180/90 cm	L1912	99,99 €
4	Vorgartenzaun	180 x 90 cm	119,- €	
5	Pfosten, Kopf gerundet	9 x 9 x 100 cm	L467	24,99 €
6	Pfosten, Kopf gerundet	9 x 9 x 190 cm	L468	44,99 €



Sichtschutz aus Douglasie/Fichtenholz



NEU

ab 99,99 €



ab 119,- €

Zaunserie „Mainau“

Exklusive Zaunserie aus hochwertiger Douglasie im Farbton Honig lasiert. Durch die Lasierung bleibt die charakteristische Maserung der Douglasie erhalten und trägt zum natürlichen Erscheinungsbild dieser Zaunserie bei.
Oberrahmen: 40 x 95 mm
Seiten- und Mittelrahmen: 40 x 68 mm
Füllung aus Profilholz: 16 x 118 mm
Rankleisten: 7 x 38 mm



Nr.	Artikel	Maße (B x H)		
1	Grundelement I geschlossen	180 x 180 cm	L1187	219,- €
2	Grundelement II geschlossen	90 x 180 cm	L1188	159,- €
3	Grundelement I	180 x 180 cm	L409	219,- €
4	Grundelement II	90 x 180 cm	L411	159,- €
5	Zwischenelement	60 x 180 cm	L412	119,- €
6	Abschlusselement	90 x 180/95 cm	L413	159,- €
7	Vorgartenzaun	180 x 95 cm	L414	199,- €
	Einzelort (ohne Abb.) inkl. Beschlag, ohne Schrauben	90 x 180 cm	L415	299,- €
	Einzelort (ohne Abb.) inkl. Beschlag, ohne Schrauben	90 x 95 cm	L416	249,- €
	Pfosten, Kopf rund	9 x 9 x 100 cm	L417	25,99 €
	Pfosten, Kopf rund	9 x 9 x 190 cm	L418	46,99 €

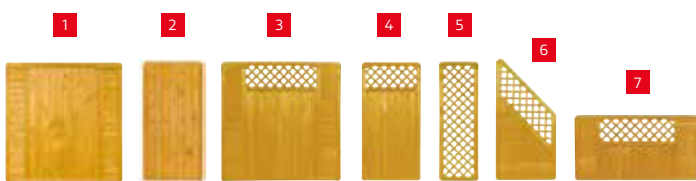

Unsere Empfehlung

Holzschutzlasur
Honigfarben, für ca. 30 m²,
2,5 Liter
Art.-Nr. L419
64,99 € 25,99 €/l

Zaunelemente Grau/im Pinienton

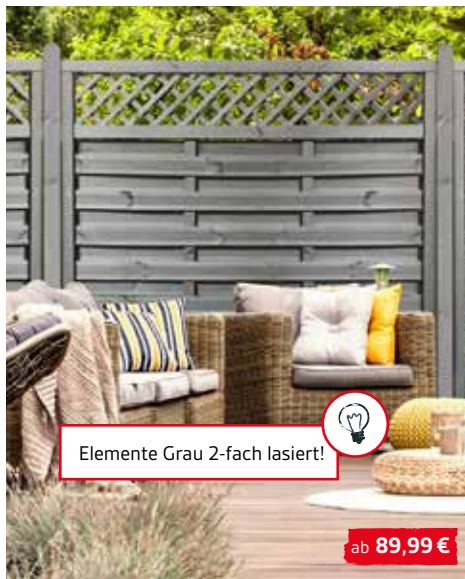

Elemente Grau 2-fach lasiert!

Zaunserie „Exklusiv“ aus Kiefer, grundriert
Rahmen: 40 x 65 mm, Lamellen: 8 x 95 mm
glatt gehobelt, Verbindung aus Edelstahl

Nr.	Artikel	Maße (B x H)	Pinie	Grau
1	Grundelement	180 x 180 cm	L469 89,99 €	L1353 89,99 €
2	Grundelement, schmal	90 x 180 cm	L470 84,99 €	L1354 89,99 €
3	Abschlusselement	90 x 180/90 cm	L471 84,99 €	L1355 89,99 €
	Pfosten, Kopf gerundet, gehobelt	9 x 9 x 190 cm	L452 34,99 €	L1356 49,99 €
	Pfosten, Kopf gerundet, gehobelt	9 x 9 x 95 cm	L449 19,99 €	L1357 29,99 €

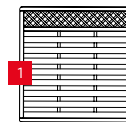

Unsere Empfehlung



Holzschutzlasur

Hellgrau, für ca. 17 m²,
2,5 Liter

Art.-Nr. L462

99,99 € 40,00 €/l

Zaunserie „Husum“
aus Fichtenholz, Oberfläche
Hellgrau lasiert edelstahl-
verschraubt und geheftet
Rahmen: 40 x 68 mm
Füllung: 16 x 118 mm
Rankgitter 7 x 38 mm

Nr.	Artikel	Maße (B x H)		
1	Sichtschutzzaun	180 x 180 cm	L463	179,- €
2	Sichtschutzzaun, schmal	90 x 180 cm	L464	129,- €
3	Abschlusselement	90 x 180/90 cm	L465	129,- €
4	Vorgartenzaun	180 x 90 cm	L466	129,- €
	Pfosten, Kopf gerundet	9 x 9 x 100 cm	L467	24,99 €
	Pfosten, Kopf gerundet	9 x 9 x 190 cm	L468	44,99 €

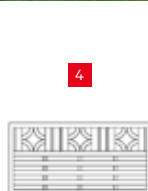
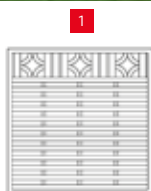

Tipp

Zur Werterhaltung sollten die Zäune nach der Montage, spätestens jedoch innerhalb der ersten 3 Monate nachgestrichen werden.

Zaunserie „Mira“ aus Kiefer, im Pinienton grundriert
Rahmen: 42 x 65 mm, Lamellen: 8 x 95 mm,
Verbindungen aus Edelstahl

Nr.	Artikel	Maße (B x H)		
1	Sichtschutz	180 x 180 cm	L473	109,- €
2	Sichtschutzzaun, schmal	90 x 180 cm	L474	89,99 €
3	Abschlusselement	90 x 180/90 cm	L475	89,99 €
4	Vorgartenzaun	180 x 90 cm	L476	99,99 €
	Pfosten, Kopf gerundet, gehobelt	9 x 9 x 190 cm	L452	34,99 €
	Pfosten, Kopf gerundet, gehobelt	9 x 9 x 95 cm	L449	19,99 €

Zaunelemente im Pinienton/kdi Grün/kdi Grau/kdi Lärchenton

Bretterzaun aus Kiefer

Querriegel ca. 30 x 70 mm, Bretter ca. 16 x 145 mm
– extra starke Verbindungen aus Edelstahl

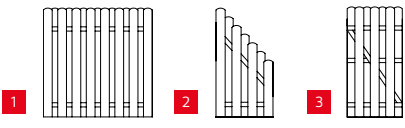

Nr.	Artikel	Maße (B x H)	Pinie Grundiert	kdi Grün	kdi Grau	kdi Lärchenton
1	Bretterzaun	180 x 180 cm	L440 99,99 €	L441 74,99 €	L442 79,99 €	L1562 89,99 €
	Bretterzaun	90 x 180 cm				L1563 74,99 €
2	Abschlusselement	90 x 172/90 cm	L443 99,99 €	L444 59,99 €	L445 64,99 €	L1564 89,99 €
3	Einzeltor, gerade ohne Beschlag	90 x 180 cm	L446 209,- €	L447 149,- €		
	Zaunlatten	1,6 x 14,5 x 180 cm Empfehlung: geeignet für Torrahmen S. 39		L448 9,99 €		
	Pfosten, Kopf gerundet, gehobelt	9 x 9 x 95 cm	L449 19,99 €	L450 11,99 €	L451 12,99 €	L1565 13,99 €
	Pfosten, Kopf gerundet, gehobelt	9 x 9 x 190 cm	L452 34,99 €	L453 18,99 €	L454 21,99 €	L1595 24,99 €



ab **74,99 €**

kdi Lärchenton



ab **99,99 €**

Pinie Grundiert



ab **59,99 €**

kdi Grün



ab **64,99 €**

kdi Grau



Pinie Grundiert



kdi Grün

Bogenbretterzaun aus Kiefer

Querriegel ca. 30 x 70 mm, Bretter ca. 16 x 145 mm – extra stark, Verbindungen aus Edelstahl

Nr.	Artikel	Maße (B x H)	Pinie Grundiert	kdi Grün
1	Bogenbretterzaun	180 x 180/160 cm	L455 99,99 €	L456 74,99 €
2	Einzeltor, Bogen ohne Beschlag	90 x 180/160 cm	L459 209,- €	L460 149,- €
	Pfosten Kopf gerundet, gehobelt	9 x 9 x 95 cm	L449 19,99 €	L450 11,99 €
	Pfosten Kopf gerundet, gehobelt	9 x 9 x 190 cm	L452 34,99 €	L453 18,99 €

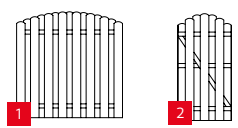

Abbildungen ähnlich

Fichte Tabak/Anthrazit/Douglasie



ab 129,- €

Nr.	Artikel	Maße (B x H)			
1	Grundelement	180 x 180 cm	L1189	189,- €	
2	Grundelement schmal	90 x 180 cm	L1190	129,- €	
3	Abschlusselement	90 x 180/90 cm	L1191	139,- €	
4	Vorgartenzaun	180 x 90 cm	L1192	139,- €	
	Pfosten, Kopf rund	9 x 9 x 100 cm	L1193	24,99 €	
	Pfosten, Kopf rund	9 x 9 x 190 cm	L1194	44,99 €	

Zaunserie „Fehmarn“, Tabak

Fichte, Rahmen ca. 40 x 68 mm
 Füllung 16 x 118 mm Profilholz
 Rankleisten 16 x 38 mm
 Schrauben und Nagelstifte aus Edelstahl
 Oberfläche lasiert im Farbton Tabak

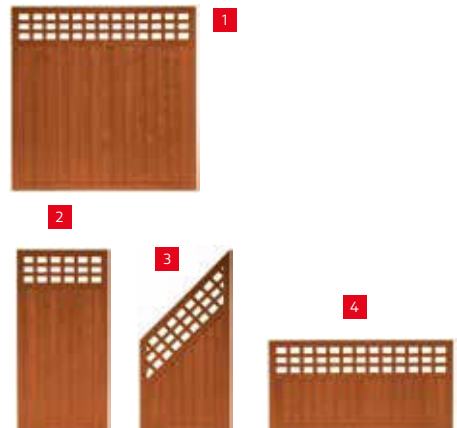

ab 109,- €

Nr.	Artikel	Maße (B x H)			
1	Grundelement	180 x 180 cm	L1195	149,- €	
2	Grundelement schmal	90 x 180 cm	L1196	109,- €	
3	Abschlusselement	90 x 180/90 cm	L1197	109,- €	
4	Vorgartenzaun	180 x 90 cm	L1198	109,- €	
	Pfosten, Kopf rund	9 x 9 x 100 cm	L1199	24,99 €	
	Pfosten, Kopf rund	9 x 9 x 190 cm	L1200	44,99 €	

Zaunserie „Föhr“ Anthrazit

Fichte, Rahmen ca. 40 x 44 mm
 Füllung aus Rhombusprofil 12,5 x 96 mm
 Rankleisten 12 x 38 mm
 Schrauben und Nagelstifte aus Edelstahl
 Oberfläche lasiert im Farbton Anthrazit

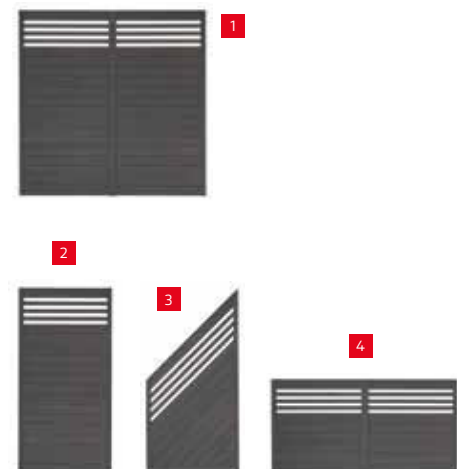

Country-Zaun

aus Douglasie, 10 Lamellen, unterschiedliche Lamellenbreite, 180 x 180 cm

Art.-Nr. L1184 119,- €

Country-Tor

aus Douglasie, inkl. Stahlrahmen und Beschlag, unterschiedliche Lamellenbreite, 100 x 180 cm

Art.-Nr. L1185 249,- €

Douglasie-Pfosten

Unbehandelt, sägerau, 9 x 9 x 190 cm

Art.-Nr. L1186 17,99 €

Sichtschutz/Vorgartenzaun aus Nadelholz

Dichtzaun, gerade

kesseldruckimprägniert Grün, Verbindungen aus Edelstahl, Rahmen: 45 x 45 mm, Lamellen: 8 x 92 mm geriffelt

Dichtzauntür (ohne Abbildung), Rahmen 42 x 90 mm, inkl. Beschlag (ohne Schrauben)

Nr.	Artikel	Maße (B x H)		
1	Dichtzaun gerade	180 x 180 cm	L508	59,99 €
2	Dichtzaun gerade	150 x 180 cm	L510	59,99 €
3	Dichtzaun gerade	100 x 180 cm	L511	49,99 €
4	Abschlusselement	90 x 180/90 cm	L515	54,99 €
5	Dichtzaun gerade	180 x 150 cm	L512	59,99 €
6	Dichtzauntür	100 x 180 cm	L516	169,- €



ab **49,99 €**



Kombinieren Sie verschiedene Größen für Ihren Sichtschutz



ab **59,99 €**

Dichtzaun mit Bogen

kesseldruckimprägniert Grün, Verbindungen aus Edelstahl, Rahmen: 45 x 45 mm Lamellen: 8 x 92 mm geriffelt

Maße (B x H)		
180 x 180/160 cm	L503	64,99 €
180 x 150/130 cm	L504	64,99 €
90 x 180/160 cm	L505	59,99 €



Passende Pfosten und Zubehör finden Sie auf den Seiten 39 u. 40

Lamellenzaun

kesseldruckimprägniert Grün, geklammert Rahmen: 34 x 54 mm

Maße (B x H)		
180 x 180 cm	L492	44,99 €
180 x 150 cm	L493	44,99 €

Betonpfosten/Sichtschutz



Zaun aus Lärche, unbehandelt
glatt gehobelt, B 180 x H 180 cm,
Bretter 13 x 135 mm
Art.-Nr. L484 159,- €

Pfosten aus Lärche, unbehandelt
glatt gehobelt, beidseitig gekappt, 9 x 9 x 180 cm
Art.-Nr. L485 34,99 €



Einzigartiger Look mit unseren Betonpfosten



Anwendungsbeispiel (auch ohne Sockelplatte möglich)

1 Betonzwischenpfosten mit Diamantkopf & Einkerbung für Sockelplatte
Zum Einbetonieren,
85 x 85 x 2800 mm
Grau
Art.-Nr. L1358 44,99 €

Betoneckpfosten mit Diamantkopf & Einkerbung für Sockelplatte
Zum Einbetonieren,
85 x 85 x 2800 mm
Grau
Art.-Nr. L1359 49,99 €



2 Beton-Sockelplatte
kombinierbar mit unseren Betonpfosten
(Art.-Nr. L1358/L1359)
Grau, 35 x 240 x 1840 mm
Art.-Nr. L1360 29,99 €

Beschlagset
Art.-Nr. L1362 5,99 €/Set

Zaunserie „Maja“

kesseldruckimprägniert Grün, Verbindungen aus Edelstahl, Rahmen: 42 x 65 mm, genietet, Lamellen: 8 x 95 mm, genietet

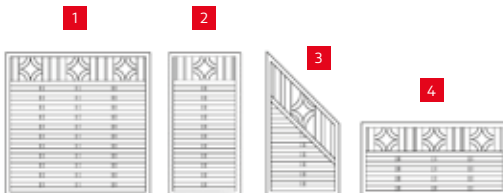

Nr.	Artikel	Maße (B x H)		
1	Zaunelement	180 x 180 cm	L517	89,99 €
2	Zaunelement	90 x 180 cm	L518	84,99 €
3	Abschlusselement	90 x 180/90 cm	L520	84,99 €
4	Vorgartenzaun	180 x 90 cm	L521	89,99 €



Extra starker Rahmen

ab 84,99 €

**Günstig –
ganz einfach!**

Unsere Günstigen!

Sie suchen einen Zaun, der funktional und günstig ist? Dann sind Sie hier genau richtig. Wir bieten Ihnen Zäune zum absoluten Sparpreis – perfekt für alle, die eine schnelle und preiswerte Lösung suchen.

NEU

*Jetzt
sparen!*



1



2



3



4



5

Nr.	Artikel	Maße (B x H)	kdi Grün	
1	Lamellenzaun gerade, Rahmen 20 x 44 mm, Lamelle 5 x 73 mm	180 x 180 cm	L1870	24,99 €
2	Dichtzaun gerade (Seeland), Rahmen 34 x 45 mm, Lamelle 7 x 95 mm	180 x 180 cm	L1871	39,99 €
3	Dichtzaun m. Bogen Rahmen 34 x 45 mm, Lamelle 7 x 95 mm	180 x 180/160 cm	L1872	49,99 €
4	Bretterzaun gerade (Lolland), Brett 12 x 135 mm, Riegel 15 x 65 mm	180 x 180 cm	L1873	49,99 €
5	Staketenzaun, Stakete 14 x 63 mm	180 x 70 cm	L1874	16,99 €



Passende Pfosten finden Sie auf Seite 39.

Sichtschutz und Rankgitter aus Nadelholz



ab 125,- €

Zaunserie „GADA“ – Nordische Fichte, kdi

ist die Zaunserie für alle, die hochwertige Qualität in Verbindung mit modernem, zeitlosem Design bevorzugen. GADA ist mit Liebe zum Detail gestaltet und mit viel Sorgfalt gefertigt.

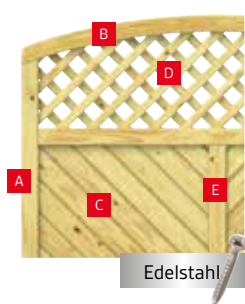

- A** Rahmen (A): 42 x 78 mm, äußerst stabil
- B** Rundbögen (B): in mehreren Schichten wetterfest und formstabil verleimt
- C** Füllungen (C): Profilhölzer, 18 x 121 mm, mit extratiefer Trocknungsnut (15 mm)
- D** Gitterelemente (D): Leisten: 9 x 40 mm, Maschenweite: 60 x 60 mm
- E** Mittelsteg (E): für zusätzliche Stabilität
Holzschutz: Rahmen unten mit Drainagenut und Wasserablauföchern

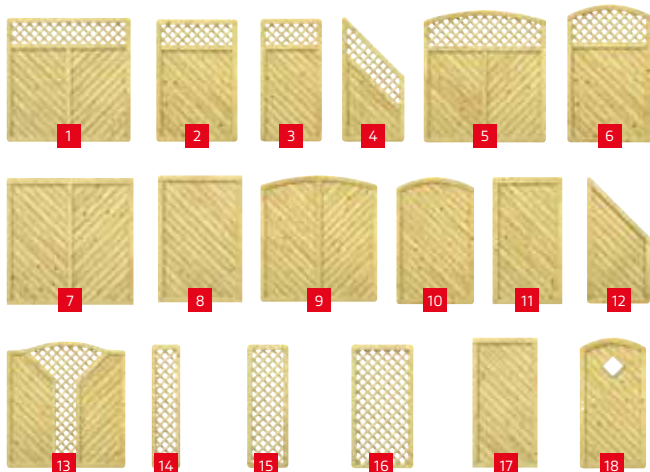

GADA Tore (17/18): DIN links und DIN rechts anschlagend einzusetzen.

Nr.	Artikel	Maße (B x H)		
1	Sichtschutzzaun m. Gitter	180 x 180 cm	L523	165,- €
2	Sichtschutzzaun m. Gitter	120 x 180 cm	L524	149,- €
3	Sichtschutzzaun m. Gitter	90 x 180 cm	L525	139,- €
4	Abschlusselement m. Gitter	90 x 180/90 cm	L526	145,- €
5	Sichtschutzzaun m. Gitter	180 x 180/194 cm	L527	175,- €
6	Sichtschutzzaun m. Gitter	120 x 180/194 cm	L528	165,- €
7	Sichtschutzzaun	180 x 180 cm	L529	149,- €
8	Sichtschutzzaun	120 x 180 cm	L530	139,- €
9	Sichtschutzzaun	180 x 180/194 cm	L531	165,- €
10	Sichtschutzzaun	120 x 180/194 cm	L532	149,- €
11	Sichtschutzzaun	90 x 180 cm	L533	125,- €
12	Abschlusselement	90 x 180/90 cm	L534	125,- €
13	Sichtschutzzaun m. V-Gitter	180 x 180/194 cm	L535	209,- €
14	Rankgitter	41 x 180 cm	L536	74,90 €
15	Rankgitter	60 x 180 cm	L537	89,90 €
16	Rankgitter	90 x 180 cm	L538	94,90 €
17	Tor (ohne Beschlag)	100 x 180 cm	M540	279,- €
18	Tor (ohne Beschlag, mit 3 mm Echtglas)	100 x 180/194 cm	M541	299,- €
19	Beschlagsatz		M542	62,90 €
20	Einsteckschloss für Tore (ohne Drückergarnitur)		M543	67,90 €
21	Drückergarnitur, Edelstahlloptik		M277	89,90 €
	Profil-Doppelzylinder	60 mm – 30/30 mm	M1576	21,95 €
	Pfosten mit Dom	9 x 9 x 105 cm	L544	15,95 €
	Pfosten mit Dom	9 x 9 x 195 cm	L545	24,95 €

Tipp

Pfostentipp! Metallpfosten:
Die stabile Alternative zum Holzpfosten

Metallpfosten

Stabile Metallpfosten – die moderne Art der Befestigung ²²

Die Alternative zum Holzpfosten; Metallpfosten aus 2 mm starkem Metall. Verzinkt und pulverbeschichtet in Silber-metallic und Anthrazit. Längen 105 und 195 cm mit angeschweißter Bodenplatte (80 x 160 mm) für vier Schrauben. **Ohne Bodenanker zu montieren!**



Nr.	Artikel	Maße	Silber	Anthrazit	
	Pfosten, zum Einbetonieren	7 x 7 x 150 cm	L251	L252	64,90 €
	Pfosten, zum Einbetonieren	7 x 7 x 240 cm	L253	L254	89,90 €
22	Pfosten, zum Aufschrauben	7 x 7 x 105 cm	L247	L248	64,90 €
22	Pfosten, zum Aufschrauben	7 x 7 x 195 cm	L249	L250	89,90 €

Design-Zubehör

Mit Pfostenkappen aus Edelstahl für Holzpfosten (24) und dem Designaufsatz aus Aluminium (23) geben Sie Ihrer Zaunanlage den besonderen Pfiff (Designaufsatz nur für gerade Zaunelemente). Befestigen Sie den Designaufsatz mit dem MS Polymer-Kleber.



23



Nr.	Artikel	Maße		
23	Designaufsatz Alu	Länge: 180 cm	L546	30,95 €
	MS Polymer-Kleber	290 ml	M260	15,95 €
24	Pyramide-Pfostenkappe 9 x 9 cm, Edelstahl		L261	12,95 €

Sichtschutz und Rankgitter aus Nadelholz

Zaunserie „XL“

Die Massivzaunserie XL überzeugt besonders durch ihren breiten Rahmen, der im Vergleich zu herkömmlichen Dichtzäunen ca. 60 % stärker und damit stabiler ist. XL ist vielen herkömmlichen Abtrennungen in mehreren Punkten überlegen: durch die stabilen Rahmen, die schwungvollen Designmöglichkeiten – viele Elemente bieten außerdem ein „eingebautes“ Rankgitter – und die liebevollen Details, zum Beispiel die Rundkanten an den Lamellen.

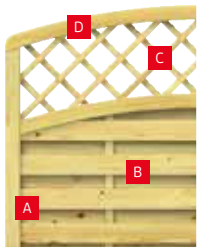

Material: Nadelholz (kdi)
A Rahmen: extrastark und stabil, 42 x 68 mm
B Lamellen: 9 x 95 mm, glatt gehobelt, mit Rundkanten, kleinastig, überlappend angeordnet
C Gitter: Leisten 10 x 30 mm, Maschenweite 100 x 100 mm
D Rundbögen: in mehreren Schichten formstabil verleimt
 Verschraubung: Edelstahl



vielseitig kombinierbar

ab **94,90 €**



Maße/cm	89 x 134/89	89 x 179/134	179 x 179 (193)	179 x 179 (165)	119 x 179 (193)	89 x 179	119 x 179	179 x 179
Stück	99,90 €	109,- €	149,- €	149,- €	129,- €	94,90 €	109,- €	119,- €
Art.-Nr.	L1577	L1578	L1579	L1590	L1580	L1581	L1582	L1583

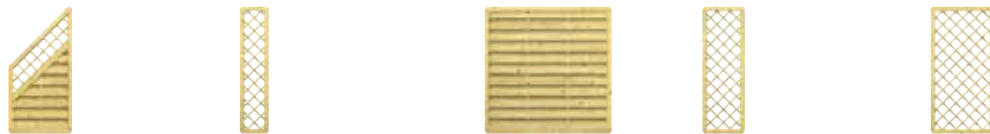

Maße/cm	89 x 179/89	41 x 179	179 x 179	60 x 179	89 x 179
Stück	94,90 €	56,90 €	99,90 €	67,90 €	79,90 €
Art.-Nr.	L1584	L1589	L1591	L1585	L1586

Stabile Tore & Zubehör

Der Torrahmen ist mit 42 x 88 mm besonders stabil. Die Tore sind mit Tiefenbohrung für die Aufnahme eines Einsteckschlusses vorbereitet.



Maße/cm	Tor 98 x 179	Tor 98 x 179 (194)
Stück	229,- €	259,- €
Art.-Nr.	M1588	M1587



Ausgewählte Qualität, stärker kessel-druckimprägniert, mit gedomtem Kopf und Rundkanten, Metallpostenkappen passen auch.

SELECT Nadelholzpfosten (kdi), 9 x 9		
Länge: 105 cm	L544	15,95 €
Länge: 195 cm	L545	24,95 €



Artikel		
Beschlagsatz	M542	62,90 €
Einsteckschloss für Tore (ohne Drückergarnitur)	M543	67,90 €
Drückergarnitur, Edelstahloptik	M277	89,90 €
Profil-Doppelzylinder	60 mm – 30/30 mm	M1576 21,95 €

Sichtschutz aus Nadelholz



ab 79,99 €

kdi Lärchenton



ab 59,99 €

kdi Braun



ab 69,99 €

kdi Grau

Dichtzaun „Ranger/Natura“

Bretter ca. 16 mm stark und 110–160 mm breit, Kanten natur, montiert mit Rillennägeln aus Edelstahl.

Artikel	Maße (B x H)	kdi Braun	kdi Grau	kdi Lärchenton
Zaunelement	180 x 180 cm	L562 69,99 €	L563 79,99 €	L1592 84,99 €
Zaunelement	120 x 180 cm	L564 64,99 €	L565 74,99 €	L1593 79,99 €

Tipp

Jeder Zaun ein Unikat! Passendes Zaun-Zubehör finden Sie auf Seite 40.

Artikel	Maße (B x H)	kdi Braun	kdi Grau	kdi Lärchenton
Zaunelement	90 x 180 cm	L566 59,99 €	L567 69,99 €	L1594 79,99 €
Pfosten, Kopf gerundet	9 x 9 x 190 cm	L568 24,99 €	L454 21,99 €	L1595 24,99 €



Sichtschutz kdi Grün, Rankgitter

Dichtzaun mit Rankgitter

Rahmen 45 x 45 mm, Lamellen 8 x 92 mm, fein geriffelt, in kdi Grün erhältlich, Verbindungen aus Edelstahl.

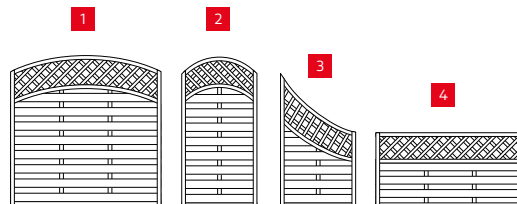

Nr.	Artikel	Maße	kdi Grün
1	Dichtzaun mit Oberbogen	180 x 180/160 cm	L547 74,99 €
2	Dichtzaun mit Oberbogen	90 x 180/160 cm	L550 69,99 €
3	Abschlusselement mit Unterbogen	90 x 160/ 90 cm	L551 69,99 €
4	Vorgartenzaun	180 x 90 cm	L553 59,99 €
	Pfosten, Kopf gerundet, gehobelt	9 x 9 x 95 cm	L450 11,99 €
	Pfosten, Kopf gerundet, gehobelt	9 x 9 x 190 cm	L453 18,99 €

ab **59,99 €**



Rankgitter mit Bogen

kesseldruckimprägniert Grün, Rahmen 45 x 45 mm, Leisten 12 x 30 mm, Maschenweite 10 x 10 cm.

B 180 x H 180/160 cm
Art.-Nr. L555 **59,99 €**

B 90 x H 180/160 cm
Art.-Nr. L556 **49,99 €**

Rankgitter, gerade

kesseldruckimprägniert Grün, Rahmen 45 x 45 mm, Leisten 12 x 30 mm, Maschenweite 10 x 10 cm.

B 180 x H 180 cm
Art.-Nr. L557 **54,99 €**

B 60 x H 180 cm
Art.-Nr. L560 **34,99 €**

B 90 x H 180 cm
Art.-Nr. L559 **44,99 €**

Pergolen



Eingangspergola gerade

2 Rankgitter 40 x 150 cm vormontiert (Rahmen 45 x 45 mm, Leisten 12 x 30 mm gehobelt), inkl. Beschläge und Montageanleitung, ohne Bodenbefestigung, bestehend aus: 4 Pfosten 7 x 7 x 210 cm, 2 Sattelbögen 4 x 7 x 160 cm, 5 Reiter 4 x 7 x 62 cm, Durchgangsbreite ca. 114 cm, ca. B 160 x T 62 x H 210 cm

Art.-Nr. L1202 139,- €



Arkaden-Durchgangspergola

Lamellengitter 40 x 150 cm vormontiert, Lamellen 5 x 60 mm sauber gesägt inkl. Beschläge und Montageanleitung, ohne Bodenbefestigung, bestehend aus: 4 Pfosten 7 x 7 x 180 cm, 2 Rundbögen 3 x 7 cm jeweils 2-teilig, Durchgangsbreite ca. 103 cm, ca. B 119 x T 58 x H 240 cm

Art.-Nr. L573 109,- €



Eingangspergola mit Bogen

2 Rankgitter 40 x 150 cm vormontiert (Rahmen 45 x 45 mm, Leisten 12 x 30 mm gehobelt), inkl. Beschläge und Montageanleitung, ohne Bodenbefestigung, bestehend aus: 4 Pfosten 7 x 7 x 210 cm, 5 Reiter 4 x 7 x 62 cm, 2 Leimholzbögen 4 x 7 x 160 cm, Durchgangsbreite ca. 114 cm, ca. B 160 x T 62 x H 220 cm

Art.-Nr. L574 149,- €

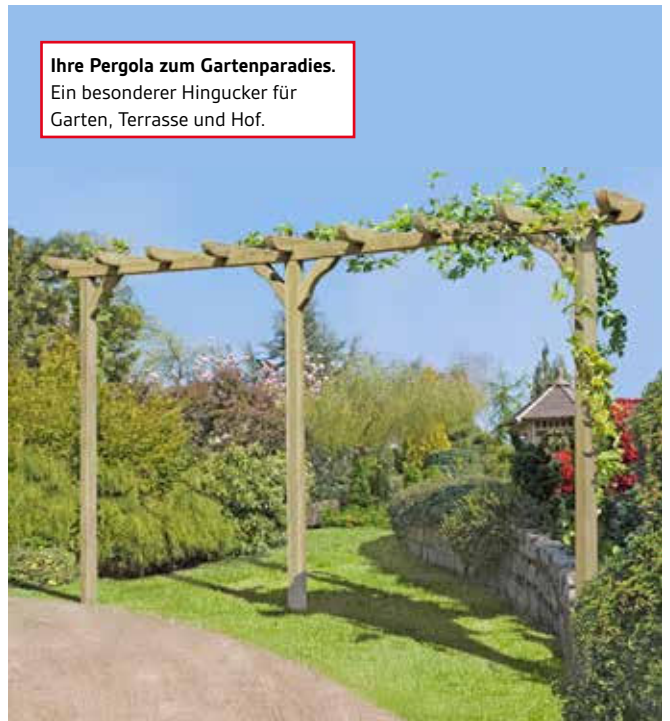

Ihre Pergola zum Gartenparadies.

Ein besonderer Hingucker für Garten, Terrasse und Hof.

Einzelpergola 450 cm

kdi Grün, Bausatz bestehend aus: 3 Pfosten 9 x 9 x 210 cm (Kreuzholz), 2 Sattelbalken 9 x 9 x 225 cm, 9 Reiter 9 x 9 x 50 cm, 4 Streben 9 x 9 x 42 cm. Alle Bestandteile gehobelt und gefast, inkl. Montageanleitung, ohne Bodenbefestigung.

Art.-Nr. L1473 199,- €



1 Weidengeflechtzaun mit Mittelrahmen
 umlaufender Rahmen: 70 x 35 mm (extra stabil)
 180 x 180 cm
 Art.-Nr. L583 109,- €



Haselnussichtschutzzaun
 180 x 180 cm
 Art.-Nr. L1363 89,99 €



2 Weidengeflechtzaun
 seitlicher Rahmen: 25 x 45 mm

Maße (B x H)		
120 x 180 cm	L577	54,99 €
120 x 140 cm	L578	49,99 €
120 x 100 cm	L579	39,99 €



3 Weidengeflechtzaun mit Kreuzrängitter
 umlaufender Rahmen: 70 x 35 mm (extra stabil)

Maße (B x H)		
120 x 180 cm	L580	89,99 €
120 x 140 cm	L581	79,99 €
120 x 100 cm	L582	69,99 €



ab 69,99 €



Weidengeflechtzaun mit Bogen, geschlossen
 umlaufender Rahmen: 70 x 35 mm (extra stabil)

4 Grundelement
 B 180 x H 180/200 cm
 Art.-Nr. L584 129,- €

5 Abschlusselement
 B 90 x H 180/90 cm
 Art.-Nr. L585 89,99 €

Pfosten, Kopf gerundet
 9 x 9 cm, kesseldruckimprägniert, Braun
 190 cm lang
 Art.-Nr. L568 24,99 €

Naturzäune



Haselnuss-Rollzaun

gewickelt, mit verzinktem Draht,
Lattenabstand 7–8 cm,
Rollen à 10 m

1 Rollzaun
90 cm hoch
Art.-Nr. L596 **79,99 €**

Rollzaun
120 cm hoch
Art.-Nr. L597 **109,- €**

2 Einzeltor
mit Metallbeschlag*,
B 100 x H 90 cm
Art.-Nr. L598 **99,- €**

Einzeltor
mit Metallbeschlag*,
B 100 x H 120 cm
Art.-Nr. L599 **109,- €**

3 Rundpfosten
150 cm lang, gespitzt,
ø ca. 8–10 cm
Art.-Nr. L600 **11,99 €**

Rundpfosten
180 cm lang, gespitzt,
ø ca. 8–10 cm
Art.-Nr. L601 **14,99 €**



Haselnuss-Rollzaun

B 500 x H 90 cm, Anthrazit
Art.-Nr. L1720 **49,99 €**

Einzeltor
mit Metallbeschlag, B 100 x H 90 cm,
Anthrazit
Art.-Nr. L1721 **99,- €**

Rundpfosten
150 cm lang, Anthrazit, gespitzt,
ø ca. 8–10 cm
Art.-Nr. L1722 **12,99 €**



Haselnuss-Rollzaun

B 500 x H 90 cm, Braun
Art.-Nr. L1723 **49,99 €**

Einzeltor
mit Metallbeschlag, B 100 x H 90 cm,
Braun
Art.-Nr. L1724 **99,- €**

Rundpfosten
150 cm lang, Braun, gespitzt,
ø ca. 8–10 cm
Art.-Nr. L1725 **12,99 €**



Haselnussbeetabgrenzung

Lattenabstand 4–5 cm, 500 x 33/50 cm
Art.-Nr. L1364 **39,99 €**



Weidensteckzaun

3 Hölzer sind angespitzt und 35 cm lang, B 120 x H 20 cm
Art.-Nr. L592 **8,99 €**



Vorgartenzaun aus Weide

B 180 x H 90 cm
Art.-Nr. L588 **44,99 €**

B 180 x H 120 cm
Art.-Nr. L589 **59,99 €**



Haselnuss-Steckzaun

B 120 x H 30 cm, Lattenabstand: 7–8 cm die
äußeren Hölzer sind 50 cm lang und angespitzt
Art.-Nr. L593 **17,99 €**

Willkommen Zuhause - mit dem passenden Vorgartenzaun



1 Vorgartenzaun „Verona“

aus Lärche natur, glatt gehobelt und gefast, Verbindungen aus Edelstahl,
Staketen: 13 x 70 mm. B 180 x H 80 cm
Art.-Nr. L1365 54,99 €

2 Einzeltor „Verona“

aus Lärche natur, glatt gehobelt und gefast, Verbindungen aus Edelstahl,
ohne Beschläge, Staketen: 13 x 70 mm. B 100 x H 80 cm
Art.-Nr. L1366 89,99 €

3 Pfosten

Lärche natur, Kopf gerundet und umlaufend gefast, 4-seitig gehobelt,
Kanten gefast, 9 x 9 cm, Länge 95 cm
Art.-Nr. L616 19,99 €



Vorgartenzaun aus Lärche

Lärche natur, Latten ca. 21 x 70 mm, Kopf gerundet und umlaufend gefast.
Riegel ca. 21 x 70 mm, B 180 x H 80 cm
Art.-Nr. L615 49,99 €

Pfosten

Lärche natur, Kopf gerundet und umlaufend gefast, 4-seitig gehobelt,
Kanten gefast, 9 x 9 cm, Länge 95 cm
Art.-Nr. L616 19,99 €



WPC-Vorgartenzaun „Design“

Anthrazit, mit Alu-Querriegel, 180 x 80 cm
Art.-Nr. L1665 69,99 €



WPC-Vorgartentor „Design“

Anthrazit, mit Alu-Querriegel, inkl. Torbeschläge,
100 x 80 cm
Art.-Nr. L1666 99,99 €



Alu-Pfosten

6,8 x 6,8 x 135 cm, mit Holzkern
Art.-Nr. L1323 39,99 €

Befestigungsset

Aluminium, 4 Stück/Paket
Art.-Nr. L1667 14,99 €



WPC-Vorgartenzaun „Classic“

180 x 80 cm, Anthrazit, abgerundete
Lamellen mit Alu-pulverbesch. Quer-
riegel
Art.-Nr. L602 89,99 €

Alu-Pfosten

6,8 x 6,8 x 135 cm, Anthrazit

Art.-Nr. L374 39,99 €

Tor inkl. Beschlag

100 x 80 cm, Anthrazit
Art.-Nr. L603 129,- €

Befestigungs-Set (6 Winkel)

Anthrazit
Art.-Nr. L605 19,99 €



Extra starke Latten und Querriegel

Vorgartenzaun „Jenny“

kesseldruckimprägniert Grün, Nadelholz,
15 Latten und 2 Querriegel: 25 x 55 mm,
glatt gehobelt

Zaun gerade

180 x 80 cm

Art.-Nr. L613 49,99 €

Einzeltor (ohne Abb.)

inkl. Beschlag, 100 x 80 cm

Art.-Nr. L614 149,- €



1 Vorgartenzaun gerade

kesseldruckimprägniert Grün 10 Latten
15 x 90 mm, geriffelt

Riegel 20 x 68 mm, B 180 x H 80 cm

Art.-Nr. L621 34,99 €

Einzeltor gerade (ohne Abb.)

B 100 x H 80 cm, inkl. Beschlag

Art.-Nr. L620 99,99 €

2 Vorgartenzaun mit Unterbogen

B 180 x H 80/70 cm

Art.-Nr. L619 34,99 €



Mini-Staketenzaun

Zaubretter 16 x 55 mm, 2 Bretter sind
angespitzt und 60 cm lang,
kdi Grün, B 120 x H 30 cm

Art.-Nr. L609 15,99 €

Senkrechtzaun

Latten: 55 mm breit, ca. 27 mm stark
kesseldruckimprägniert Braun,
B 250 x H 80 cm

Art.-Nr. L617 44,99 €



Jägerzaun

kdi Braun, Latten: 55 mm breit,
Riegel nicht im Lieferumfang,
B 250 x H 80 cm

Art.-Nr. L610 34,99 €

Jägerzaunriegel

kdi Braun, Ø 7 cm, halbrund,
Länge: 250 cm

Art.-Nr. L611 6,99 €

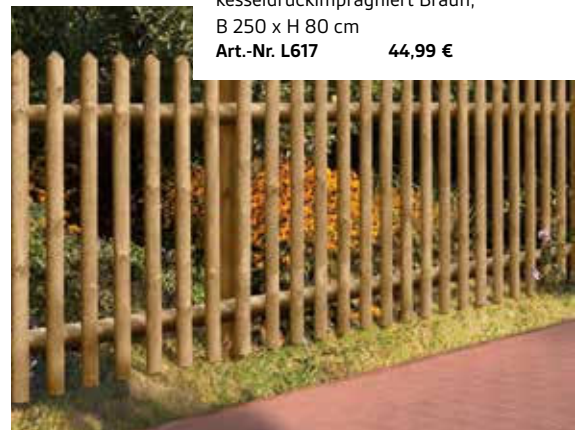



Konstruktionshölzer

gehobelt, gefast,
kesseldruckimprägniert Grün

Maße

3,6 x 5,6 x 400 cm	L623	12,99 €
5,6 x 5,6 x 400 cm	L624	17,99 €
4,0 x 8,5 x 400 cm	L625	20,99 €
5,6 x 11,5 x 400 cm	L626	31,99 €
2,0 x 9,6 x 400 cm	L628	13,99 €
2,0 x 11,6 x 400 cm	L629	15,99 €
2,6 x 14,5 x 400 cm	L630	23,99 €
2,6 x 17,5 x 400 cm	L631	26,99 €



Beliebig in Eigenmontage – beplankbar!



Abbildung ähnlich

Tip

Gestalten Sie nach
Ihren Wünschen

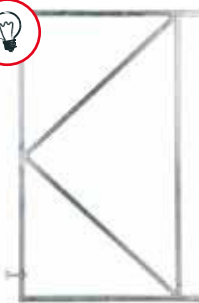

Torrahmen, verzinkt

B 100 x H 155 cm inkl. Beschlag
Art.-Nr. L622 119,- €



Pfostenfundament-Stein

aus Beton
passend für H-Anker bis 91 mm
Art.-Nr. L662 16,99 €

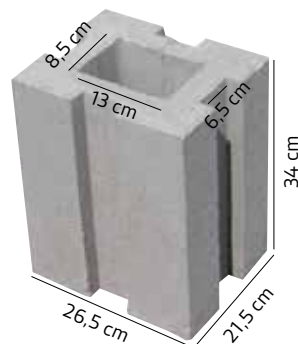

Zur seitlichen Aufnahme von Rasenbord.



Baumpfähle

gefräst, gespitzt, kesseldruck-
imprägniert Grün

Ø/Länge

46 mm/150 cm lang	L655	3,99 €
60 mm/200 cm lang	L656	5,99 €
60 mm/250 cm lang	L657	7,99 €
70 mm/250 cm lang	L658	9,49 €



Eichenpfosten

gespitzt, kesseldruckimprägniert
Braun

Maße

10 x 10 x 125 cm	L659	22,99 €
10 x 10 x 150 cm	L660	26,99 €
10 x 10 x 175 cm	L661	29,99 €

Kreuzholz, auch Viertelholz genannt, ist ein spezieller Schnitt für Bauholz, bei dem vier Kanthölzer aus der Mitte eines Baumstammes herausgeschnitten werden, indem man horizontal und vertikal durch das Holz schneidet. Dieser Schnitt reduziert innere Spannungen, verringert die Rissbildung und verleiht dem Holz eine höhere Formstabilität (Standvermögen) im Vergleich zu anderen Schnitten.



1 Pfosten

Kreuzholz, gehobelt, kdi Grün

Maße

7 x 7 x 100 cm	L632	6,99 €
7 x 7 x 180 cm	L633	12,99 €
7 x 7 x 210 cm	L634	13,99 €
7 x 7 x 240 cm	L635	14,99 €
9 x 9 x 180 cm	L636	15,99 €
9 x 9 x 210 cm	L637	19,99 €
9 x 9 x 240 cm	L638	21,99 €
9 x 9 x 270 cm	L639	24,99 €
9 x 9 x 300 cm	L640	27,99 €
9 x 9 x 400 cm	L641	36,99 €
12 x 12 x 180 cm	L642	34,99 €
12 x 12 x 240 cm	L643	39,99 €
12 x 12 x 300 cm	L644	49,99 €

2 Pfosten Kopf gerundet

Kreuzholz, gehobelt, kdi Grün

Maße

9 x 9 x 95 cm	L450	11,99 €
9 x 9 x 190 cm	L453	18,99 €



3 Zaunpfähle

gefräst, gespitzt, kdi Braun

Ø/Länge

80 mm/125 cm lang	L648	7,99 €
80 mm/150 cm lang	L649	8,99 €
80 mm/175 cm lang	L650	9,99 €

4 Rundhölzer

gefräst, kdi Grün

Ø/Länge

10 cm Ø, 400 cm lang	L651	28,99 €
12 cm Ø, 300 cm lang	L652	30,99 €
12 cm Ø, 400 cm lang	L653	41,99 €
12 cm Ø, 500 cm lang	L654	49,99 €



Rancherzaunbohlen

Kiefer, sägerau, kdi Braun, ca. L 240 x H 15/25 cm, 24 mm
Art.-Nr. L606 12,49 €



Lärche-Pfosten

9 x 9 x 150 cm, gespitzt,
unbehandelt
Art.-Nr. L607 13,99 €

Bonanzadielen

Lärche, sägerau, natur
ca. L 250 x 15/25 cm, 24 mm
Art.-Nr. L608 12,99 €

Pfostenkappen/Befestigungsmaterial



Pfostenschuh

verzinkt, zum Aufschrauben
(ohne Schrauben)

Maße

71 mm	L694	8,99 €
91 mm	L695	8,99 €



Pfostenträger

verzinkt, zum Einbetonieren
(ohne Schrauben), Dolle 200 mm

Maße

71 mm	L690	7,99 €
91 mm	L691	7,99 €
101 mm	L692	8,99 €
121 mm	L693	8,99 €



Kugel-Pfostenkappe

Maße	Holz, kesseldruck- imprägniert Grün	Verzinkt	Edelstahl
7 x 7 cm		L667 3,99 €	L668 5,99 €
9 x 9 cm	L665 8,99 €	L670 4,99 €	L671 9,99 €



H-Pfostenträger

verzinkt (ohne Schrauben),
800 x 80 x 8 mm

Maße

91 mm	L679	27,99 €
121 mm	L680	28,99 €
141 mm	L681	29,99 €



Pfostenträger (ähn. Abb.)

verzinkt, zum Aufschrauben
(ohne Schrauben)

Maße

71 mm	L686	8,99 €
91 mm	L687	8,99 €
101 mm	L688	8,99 €
121 mm	L689	8,99 €

H-Pfostenträger

verzinkt (ohne Schrauben),
600 x 60 x 5 mm

Maße

71 mm	L682	11,99 €
91 mm	L683	11,99 €
101 mm	L684	12,99 €
121 mm	L685	12,99 €



Sturmanker

schützt Ihre Zaunanlage zusätzlich.
Länge: ca. 70 cm

verzinkt

Art.-Nr. L696	24,99 €
Anthrazit Art.-Nr. L1668	24,99 €

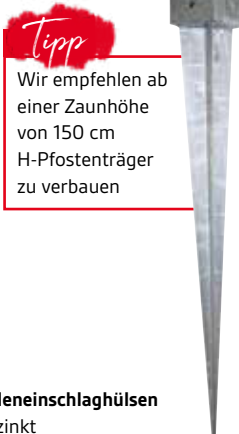

Bodeneinschlaghülse

verzinkt

Maße

für 7 x 7 Pfosten Länge: ca. 90 cm	L697	6,99 €
für 9 x 9 Pfosten Länge: ca. 90 cm	L698	7,99 €
für 7 x 7 Pfosten Länge: ca. 75 cm	L1205	5,99 €
für 9 x 9 Pfosten Länge: ca. 75 cm	L1206	6,99 €

*Starkes
Zubehör für
Ihre Zäune*



Gartenschwelle

kesseldruckimprägniert Grün

Maße

13 x 16 x 250 cm	L663	54,99 €
12 x 24 x 250 cm	L664	74,99 €



Ruck-Zuck-Beton

schnellhärtender Beton zum Montieren und
Fixieren von Zaunpfählen, Wäschespinnen etc.,
25 kg ergeben ca. 13 Liter Fertigmischung, das
Trockengemisch wird in Lagen von 10–15 cm
eingebracht und mit Wasser begossen, schnell
erhärtend, nicht für DIN-relevante Bauteile ge-
eignet, 25 kg-Sack

Art.-Nr. L699 **12,45 €** 0,49 €/kg





TIPP

Speziell für die Tierhaltung z. B. Futterplätze usw.
– hohe Stabilität durch 5 mm starke Stege.

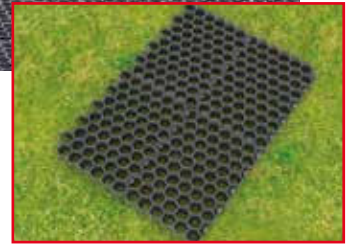

Rundpfosten

Nie wieder Pfosten erneuern,
bearbeitbar wie Holz, gespitzt, Grau
(Weitere Ø und Längen auf Anfrage
lieferbar.)

Maße			
4,5 cm Ø/150 cm	L1070		3,99 €
6,0 cm Ø/150 cm	L1071		6,49 €
6,0 cm Ø/175 cm	L1072		7,49 €
8,0 cm Ø/200 cm	L1073		14,99 €
8,0 cm Ø/225 cm	L1074		15,99 €

Rasenwabe/Paddockplatte

40 x 50 x 4 cm, Schwarz
Art.-Nr. L1075 **6,49 €**



MADE IN GERMANY



Recycling-Bank mit Lehne

Bankbohlen mit innenliegenden Armierungseisen
150 cm breit, Braun, Sitzhöhe 45 cm
Art.-Nr. L931 **429,- €**



Balken

16 x 24 x 200 cm, Braun, Gewicht: 71 kg. Inkl. Kunststoffarmierung.
(Ein Verlegeabstand von ca. 1 cm ist einzuhalten.)
Art.-Nr. L1069 **109,- €**



Brettprofil

Ihr Profil, wenn es auf große Spannweiten ankommt.
Aus Recyclingkunststoff. Farbe: Braun
Innenliegende Stahlarmierung 20 x 50 x 2 mm,
Profilmaß: 4,2 x 12 x 250 cm
Art.-Nr. L1060 **44,99 €**



Vierkantpfosten

Splitterfrei und kein Verbiss, gespitzt.

Maße	Braun	Grau
7 x 7 x 175 cm	L1061 12,99 €	
9 x 9 x 150 cm	L1062 19,49 €	L1063 17,99 €
9 x 9 x 175 cm	L1064 21,99 €	
9 x 9 x 200 cm	L1065 24,99 €	L1066 22,99 €
9 x 9 x 250 cm	L1067 31,99 €	

Empfehlung: Kombinieren Sie die Brettprofile, mit den Vierkantprofilen 12 x 12 x 200 cm, Braun.

Vierkantprofil

Splitterfrei und kein Verbiss, ohne Spitze.

Maße	Braun
12 x 12 x 200 cm	L1400 44,99 €

Gerätehäuser

NEU



Hörmann Gerätehaus Juno

HÖRMANN

Hochwertiger Stauraum für den Garten. Dank ihrer robusten Konstruktion und des Stahlbleches mit hochwertiger Coil-Coating-Beschichtung ist das Juno-Gerätehaus wartungsarm und sowohl witterungs- als auch schimmelresistent. So haben Sie lange Freude an Ihrem Gerätehaus. Das Motiv Modern setzt mit seinen schmalen Lamellen klassische Akzente, mit dem Flachdach erhalten Sie eine Dachform, die in der Ansicht perfekt auf die Lamellen der Wandelemente abgestimmt ist. Das Regenfallrohr für das Gerätehaus ist serienmäßig enthalten und leitet das Regenwasser zuverlässig vom Flachdach ab. So können Sie das Wasser effektiv nutzen und Ihre Wasserkosten senken. Das hochwertige Material garantiert zudem eine lange Lebensdauer des Regenfallrohrs.

- 1** Gerätehaus JUNO JFD4, 1-Figl. Außen: RAL7016 / Innen: RAL9002, Modern Außenmaße 229 x 181 x 220 cm / Innenmaße 205 x 157 cm
Art.-Nr. L1853 1.798,- €

Aluminium-Bodenrahmen
Art.-Nr. L1854 445,- €

- 2** Gerätehaus JUNO JFD6, 1-Figl. Außen: RAL7016 / Innen: RAL9002, Modern Außenmaße 229 x 277 x 220 cm / Innenmaße 205 x 253 cm
Art.-Nr. L1855 1.998,- €

Aluminium-Bodenrahmen
Art.-Nr. L1856 519,- €

- 3** Gerätehaus JUNO JFD11, 1-Figl. Außen: RAL7016 / Innen: RAL9002, Modern Außenmaße 277 x 325 x 220 cm / Innenmaße 253 x 301 cm
Art.-Nr. L1857 2.498,- €

Aluminium-Bodenrahmen
Art.-Nr. L1858 575,- €



Standardausstattung:

- » 1 x Edelstahl-Drückergarnitur
- » 2 x Regalleiste
- » 1 x Regalboden kurz
- » 1 x Set Regenfallrohre
- » 2 x Kleiderhaken
- » 1x Gerätehalter kurz



HÖRMANN

NEU

Hörmann Gerätehaus Euroline

Hochwertiger Stauraum für den Garten. Dank ihrer robusten Konstruktion und des Stahlbleches mit hochwertiger Coil-Coating-Beschichtung (Anthrazit RAL7016) ist das Euroline-Gerätehaus wartungsarm und sowohl witterungs- als auch schimmelresistent. Das Motiv TREND zeichnet sich durch schmale, senkrecht verlaufende Lamellen aus – ein Motiv, das Stil und Form zeitlos verbindet. Das Satteldach unterstreicht diesen klassischen, zeitlosen Stil.

Außenmaße inkl. Satteldach: 275 x 179 cm / Innenmaße: 253 x 157 cm;
Gesamthöhe inkl. Satteldach: 207 cm

Art.-Nr. L1850 999,- €

Aluminium-Bodenrahmen
Art.-Nr. L1851 479,- €

Vielfältiges Gerätehaus Zubehör

1 Regalleiste, 196 cm

Das Set Regalleisten (2 Stück) ist Voraussetzung für die optionalen Regalböden, Klapptische oder Gerätehalter. Dank der vorhandenen Langlöcher ist die Anbringung des weiteren Zubehörs ein Kinderspiel.

Art.-Nr. L1860 89,- €

2 Regalboden kurz (B 48 x T 35 cm)

Regalböden nutzen den vertikalen Raum optimal aus und schaffen zusätzlichen Stauraum, ohne viel Bodenfläche zu beanspruchen.

Art.-Nr. L1861 39,- €

3 Kleiderhaken

Praktischer Kleiderhaken zum Aufhängen von Kleidung oder Taschen

Art.-Nr. L1862 4,99 €

4 Gerätehalter kurz (B 48 cm)

Der Gerätehalter hilft dabei, Werkzeuge und Geräte ordentlich und platzsparend zu verstauen. Er erleichtert das Auffinden von Werkzeugen und Geräten und spart Zeit.

Art.-Nr. L1863 49,- €

5 Fahrradhalter waagrecht

Mit dem waagerechten Fahrradhalter sind Ihre Fahrräder gegen Umkippen gesichert. Gleichzeitig sorgt er für eine aufgeräumte Umgebung, da die Fahrräder nicht mehr im Weg stehen.

kurz (B 48 x T 22 cm)	L1864	59,- €
lang (B 96 x T 22 cm)	L1865	99,- €

6 Verglasung Bodentiefe

Das bodentiefe Verglasungselement aus 4 mm starkem Verbundsicherheitsglas sorgt für natürlichen Lichteinfall und ist gleichzeitig widerstandsfähig gegen Bruch und Splintern. B 28 x L 196 cm

Art.-Nr. L1866 299,- €

7 Bodenschwellenrampe (innen/außen) inkl. Schrauben

1-flg. Gerätehäuser: 105 cm	L1859	59,99 €
-----------------------------	-------	---------



1



2



3



4



5



6



7

Hörmann Gartenbox Juno

Seitenelemente, Boden und Deckel mit beidseitiger hochwertiger Coil-Coating Beschichtung (Außen: Anthrazit RAL7016 / innen Grauweiß RAL9002).

- » Schließzylinder mit Schlüssel
- » Deckel mit Gewichtsausgleich durch Gasdruckfeder
- » Zweipunktverriegelung mit Metallbeschlägen

Außenmaße (inkl. Deckelüberstand)

B 166 x T 87,5 x H 72,5 cm

Art.-Nr. L1852 499,- €



NEU



Alle Hörmann Stauraumsysteme werden mit Blick für die besonderen Details und alltäglichen Funktionalitäten entwickelt. Dank der hohen Qualität und der stabilen Form werden Sie viel Freude an Ihrem Gerätehaus oder Ihrer Gartenbox von Hörmann haben.

Qualität in Bestform - Made in Austria

Hochwertiges Material, sorgfältige Verarbeitung und persönlicher Service garantieren beste Qualität. Biohort verwendet ausschließlich feuerverzinkte Bleche, die Stabilität und Wetterbeständigkeit gewährleisten. Mit bestem Gewissen bietet Biohort daher 20 Jahre Garantie auf alle Erzeugnisse.

- geringere Wärmeabstrahlung dank durchdachter Konstruktion und Sandwichbauweise der Lamellen
- deutlich verminderte Geräuschkulisse
- Zubehör unkompliziert nachrüstbar
- 130° verstellbare Lamellen steuern den Schattenwurf
- Regenwasserabfluss integriert in den Stehern

In 14 Größen und 3 Farben erhältlich

Pergola 4 x 3 dunkelgrau-metallic

Pergola Biohort - Für einzigartige Momente in Ihrem Garten

Hochwertig. Modern. Komfort bei jedem Wetter dank innovativer Sandwichbauweise für deutlich verminderte Geräuschkulisse und Wärmeabstrahlung vom Dach. Die Red Dot-prämierte Biohort Pergola gibt es bis zu 6 Meter Breite – selbst in den größten Ausführungen ohne Mittelsteher. Erweiterbares Zubehör wie LED-Beleuchtung, Sonnenschutzrollo oder Glasschiebewand sorgt für zusätzlichen Komfort und macht die Pergola zu einem vielseitig nutzbaren Rückzugsort im Freien. Unterschiedliche Lamellenfarben verfügbar.

B 404,5 x T 312 x H 264 cm

Art.-Nr. M1729 5.099,- €



AvantGarde A2 silber-metallic inkl. Seitendach

Gerätehaus AvantGarde inkl. Seitendach Größe L

Das Metallgerätehaus AvantGarde überzeugt durch ein ansprechendes Design mit Acrylglasoberlichte und Pultdach. Komfortable Türöffnung mittels Gasdruckfeder, 3-fach-Verriegelung mit Edelstahl-Drückergarnitur, integrierte Dachrinne, feuerverzinktes, polyamid-einbrennlackiertes Stahlblech, Schrauben und Scharniere aus Edelstahl, Schneelast 150 kg / m², sturmfest (150 km / h, Windstärke 12), umfangreiche Grundausstattung inklusive.

B 180 x T 260 x H 218 cm

mit Einzeltür

Art.-Nr. M1405 1.849,- €

mit Doppeltür

Art.-Nr. M1406 2.149,- €

Seitendach Gr. L zu Gerätehaus AvantGarde A2, A6 silber-metallic

B 243 x T 260 x H 218 cm

Art.-Nr. M1407 1.149,- €



Julia M High dunkelgrau-metallic

Terrassenschrank Julia

Julia® - unsere Terrassenschränke wachsen mit den Anforderungen moderner Außenräume. Mit vier Größen und ihrer Einzeltür passt sich der Terrassenschrank Julia® unterschiedlichen Platzverhältnissen an und schafft strukturierte Ordnung auf Balkon und Terrasse. Wie Romeo® überzeugt auch Julia® mit einer 2-fach Verriegelung, Gasdruckfeder für sanftes Schließen und Regalböden in der Grundausstattung.

Größe: M HIGH (B 77,7 x T 57 x H 180,9 cm)

Art.-Nr. M1727 699,- €

Größe: L HIGH (B 77,7 x T 87 x H 180,9 cm)

Art.-Nr. M1728 899,- €



Biohort Produkte
online entdecken.



Gewächshaus „Rose III“

mit einem Dachfenster inkl. autom. Fensterheber, ein Rückwandfenster, geteilte Drehtür inkl. abschl. Drücker (Türanschlag rechts) und 10 mm ISO-Hohlkammerplatten; inkl. beidseitiger Regenrinne mit Fallrohren (Dekoration und Regale nicht im Lieferumfang, Lieferzeit). Außenmaße: B 233 x T 323 cm, Firsthöhe: 215 cm, Seitenwandhöhe: 149 cm

Pressblank		Anthrazit	
Art.-Nr. M909	2.549,- €	Art.-Nr. M910	3.029,- €

Alu-Fundament für „Rose III“
Art.-Nr. M911 369,- €

Tip
Jetzt Zusatzkatalog bestellen unter www.kgt-gmbh.de

Gewächshaus „Dahlie IV“

16 mm ISO-Hohlkammerplatten, mit einem Dachfenster inkl. autom. Fensterheber, ein Rückwandfenster, geteilte Drehtür inkl. abschl. Drücker (Türanschlag rechts), inkl. beidseitiger Regenrinne mit Fallrohren (Dekoration und Regale nicht im Lieferumfang, Lieferzeit). Außenmaße: B 297 x T 429 cm, Firsthöhe: 276 cm, Seitenwandhöhe: 190 cm

Pressblank		Anthrazit	
Art.-Nr. M1730	4.499,- €	Art.-Nr. M1731	5.299,- €

Alu-Fundament für „Dahlie IV“
Art.-Nr. M1732 439,- €

Hängebord für „Dahlie IV“
26 cm tief
Art.-Nr. M1733 269,- €

Tischgestell für „Dahlie IV“
63,5 cm tief
Art.-Nr. M1734 329,- €



Gewächshaus „Aptasia III“

10 mm ISO-Hohlkammerplatten im Dach, 4 mm Einscheibensicherheitsglas (ESG) im Giebel und den Seiten, mit einem Dachfenster inkl. autom. Fensterheber, geteilte Drehtür inkl. abschl. Drücker (Türanschlag rechts), beidseitige Regenrinne mit Fallrohren (Dekoration und Regale nicht im Lieferumfang, Lieferzeit). Außenmaße: B 233 x T 323 cm, Firsthöhe: 235 cm, Seitenwandhöhe: 169 cm

Anthrazit
Art.-Nr. M1735 3.949,- €

Alu-Fundament für „Aptasia III“
Art.-Nr. M1736 369,- €

Hängebord für „Aptasia III“
26 cm tief
Art.-Nr. M1737 239,- €

Tischgestell für „Aptasia III“
63,5 cm tief
Art.-Nr. M1738 279,- €

Gewächshaus-Pavillon „PaviLux“

4 mm Einscheibensicherheitsglas (ESG) in den Seiten und wahlweise 10 mm HKP oder 4 mm ESG im Dach, inkl. einer breiten Doppeltür mit abschließbarem Türgriff, inkl. zwei Seitenfenstern mit Handaufsteller, umlaufende Regenrinne mit Fallrohr, Robustheit eines Premium-Gewächshauses mit der Eleganz eines modernen Gartenpavillons. Firsthöhe: 288 cm, Seitenwandhöhe: 200 cm.

300 x 300 cm, ESG/HKP
anthrazit
Art.-Nr. M1810 5.999,- €

300 x 300 cm, ESG komplett
anthrazit
Art.-Nr. M1811 6.249,- €

350 x 350 cm, ESG/HKP
anthrazit
Art.-Nr. M1812 6.499,- €

350 x 350 cm, ESG komplett
anthrazit
Art.-Nr. M1813 6.749,- €

Selbstversorgung ganz einfach!

Wünschen Sie sich auch, Gemüse im eigenen Garten zu pflanzen?
Mit unseren Hochbeet-Modellen kein Problem!



Hochbeete richtig befüllen & bepflanzen

Eine untere Schicht aus Ästen sorgt für Drainage, darüber liefern Kompost und Gartenabfälle Nährstoffe. Oben hochwertige Pflanzerde einfüllen und Pflanzen mit ähnlichem Bedarf kombinieren.

Hochbeete



Abb.: „Finja XXL“

Halbpalisaden-Hochbeet kdi Braun

Seitenwände aus Halbrundriegeln ø 7 cm, fertige Wandelemente, Pflanzvlies bereits befestigt.

Finja	Maße L x B x H (cm)	Volumen (ca.)		
XL	187 x 87 x 77	1250 l	L1387	169,- €
XXL	247 x 87 x 77	1650 l	L1524	239,- €

*Jedes Hochbeet
ein Unikat*



Hochbeet „Alma XXL“ kdi Braun

aus Dielen 20 x 120 mm, glatt gehobelt u. gefast, fertige Wandelemente, Pflanzvlies bereits befestigt.

Alma	Maße L x B x H (cm)	Volumen (ca.)		
XXL	305 x 103 x 80	2500 l	L1693	269,- €



Dazu passender „Natura“-
Sichtschutzzaun, Seite 32.



Hochbeet „Natura“ kdi Braun & kdi Grau

Bohlenstärke 16 mm, sägeraue Oberfläche, Kanten natur, inkl. Pflanzfolie (bereits befestigt)

Farbe	Maße L x B x H (cm)	Volumen (ca.)		
kdi Braun	180 x 90 x 80	1250 l	L1598	179,- €
kdi Grau	180 x 90 x 80	1250 l	L1596	199,- €

Hochbeete



Hochbeet „Emma XL“
 Lärche Natur, inkl. Pflanzvlies, breiter umlaufender Randabschluss, alle Verbindungen aus Edelstahl,
 Bausatz. B 206 x L 103 x H 80 cm. Volumen Inhalt ca. 1700 Liter.
Art.-Nr. L1694 249,- €

Stelzenhochbeet
 aus Douglasie,natur, inkl. Pflanzvlies,
 120 x 60 x 95 cm (L x B x H), Volumen: ca. 300 Liter
Art.-Nr. L1600 139,- €



Hochbeet auf Standfüßen
 Kiefer, Bretter 19 x 90 mm, Senkrechte
 30 x 70 mm, Abmessung: 117 x 40 x 75 cm,
 Volumen: ca. 117 Liter

kdi Grün
Art.-Nr. L1740 69,99 €

kdi Lärchenton
Art.-Nr. L1741 74,99 €



Strandkorb „Föhr“
mit Aluminium Bullauge, Kissenausstattung inkl. zwei Knuffelkissen, Geflechtbreite 7 mm, white kubu, Pinienholz light brown brushed, mit zwei Klappptischen, aufwendig geflochtenes Sonnenmuster, Kissenausstattung komplett herausnehmbar, Oberkorb mit Zopfleiste, B 130 x H 160 x T 80 cm
Art.-Nr. L1674 1.599,- €

Strandkorb „Greetsiel“
mit Holz-Bullaugen, Kissenausstattung inkl. zwei Knuffelkissen, Geflechtbreite 7 mm, Pinienholz light brown glazed, mit zwei Klappptischen.
B 140 x H 160 x T 80 cm
Art.-Nr. L1392 1.299,- €

*Holen Sie sich Ihren
Urlaub nach Hause!*



Schutzhaube „Classic“
Polyester-Gewebe Grau

Gr. L 128 x 95 x 165/140 cm
Art.-Nr. L939 89,99 €

Gr. XL 135 x 95 x 165/140 cm
Art.-Nr. L940 89,99 €

Gr. XXL 152 x 95 x 165/140 cm
Art.-Nr. L1528 89,99 €



Doppel-Laufrollen
4-er Set, mit zwei feststellbaren Laufrollen
Art.-Nr. L942 89,99 €



Strandkorb „Krummhörn“
mit Holz-Bullaugen, Festpolsterung inkl. zwei Knuffelkissen, Geflechtbreite 14 mm, Hartholz grey glazed, mit zwei Klappptischen.
B 120 x H 160 x T 80 cm
Art.-Nr. L1391 699,- €



Zweisitzer „Paris“
kdi Grün, Fichte gehobelt, B 175 x H 90 cm, inkl. Befestigungsmaterial
Art.-Nr. L1611 249,- €

Klubsessel „Miami“
kdi Grün, Fichte gehobelt, B 74 x T 90 x H 93 cm, inkl. Befestigungsmaterial
Art.-Nr. L1610 119,- €



Hollywoodschaukel
Bausatz, kesseldruckimprägniert grün, inkl. Montagematerial, Standpfosten 70 x 70 mm, Sattelbalken aus Rundholz.
220 x 160 x 192 cm
Art.-Nr. L1900 299,- €

NEU

Moin



Gartenbank „Moin“
eingearbeitetes „Moin“ in der Rückenlehne, Teak

ca. 120 x 60 x 89 cm
Art.-Nr. L1742 239,- €

ca. 150 x 60 x 89 cm
Art.-Nr. L1820 299,- €

NEU



NEU

„Anker“ Gartenbank
eingearbeiteter „Anker“ in der Rückenlehne, Teak, 150x60x89 cm
Art.-Nr. L1821 299,- €



Gartenbank „Palma“ 150
Teak, ca. 150 x 57 x 94 cm
Art.-Nr. L930 299,- €



Picknicktisch für Erwachsene
kesseldruckimprägniert Grün ca. B 180 x T 170 x H 75 cm,
Sitzbänke: ca. 25 x 180 cm, Tisch: ca. 66 x 180 cm
Art.-Nr. L934 199,- €



Kinderpicknicktisch
kesseldruckimprägniert Grün, standsicher durch Schrägstellung der Tischbeine, ca. B 90 x T 90 x H 50 cm
Art.-Nr. L935 39,99 €

Carports/Gerätehäuser



Einzelcarport kdi Grün & kdi Grau

Selbstbausatz inkl. transparenten PVC-Dachplatten, Pfosten 9 x 9 cm (aus formstabilerem Kreuzholz), inkl. Befestigungsmaterial (ohne Bodenanker), Statik bis 85 kg/m². Außenabmessungen: B 303 x T 505 cm, Durchfahrtsbreite: 250 cm, Einfahrtshöhe: 210 cm.

kdi Grün

Art.-Nr. L895

379,- €

kdi Grau

Art.-Nr. L1242

429,- €

Info: Bedarf H-Bodenanker: 6 Stück



Doppelcarport kdi Grün & kdi Grau

Selbstbausatz inkl. transparenten PVC-Dachplatten, Pfosten 12 x 12 cm (aus formstabilerem Kreuzholz), inkl. Befestigungsmaterial (ohne Bodenanker), Statik bis 85 kg/m². Außenabmessungen: B 603 x T 505 cm, Durchfahrtsbreite: 550 cm, Einfahrtshöhe: 210 cm.

kdi Grün

Art.-Nr. L896

1.279,- €

kdi Grau

Art.-Nr. L1243

1.379,- €

Info: Bedarf H-Bodenanker: 6 Stück



Der stabile Schutz für Auto und Alltag



Gerätehaus „Oslo“

Bausatz in kdi Grün mit fertig montierten Wandelementen in Stülpchalung (überlappende Lamellen 9 x 110 mm), Pfosten aus formstabilerem Kreuzholz 7 x 7 cm, Doppeltüren werden rückseitig durch einen feuerverzinkten Stahlrahmen stabilisiert, inkl. Dacheindeckung aus transparenten PVC-Dachplatten und Beschlägen (ohne Bodenanker). Abm.: 244 x 206 x 225 cm.

Art.-Nr. L1384

549,- €

Info: Bedarf H-Bodenanker: 4 Stück



Gerätehaus „Stockholm“

Bausatz in kdi Grün mit fertig montierten Wandelementen in Stülpchalung (überlappende Lamellen 9 x 110 mm), Pfosten aus formstabilerem Kreuzholz 7 x 7 cm, Doppeltüren werden rückseitig durch einen feuerverzinkten Stahlrahmen stabilisiert, inkl. Dacheindeckung aus transparenten PVC-Dachplatten und Beschlägen (ohne Bodenanker). Abm.: 408 x 244 x 225 cm.

Art.-Nr. L1385

899,- €

Info: Bedarf H-Bodenanker: 6 Stück

Wohlige Winterwärme



Sicher und Trocken

Für eine optimale Lagerung Ihres Kaminholzes wählen Sie am besten die West- oder Südseite Ihres Hauses oder einen überdachten Unterstand.



Uniport Unterstand

Kiefer, kdi Grün, 7 x 7 cm Pfosten gehobelt, inkl. PVC Dachplatten transparent, ohne Bodenanker, 180 cm breite Zaunfelder einsetzbar (nicht im Lieferumfang), Bausatz. Abm. B 203 x T 199 x H 230 cm.

Art.-Nr. L1477 169,- €

Info: Bedarf H-Bodenanker: 4 Stück



Kaminholzunterstand KAMO L, Lärche natur

einfacher Selbstbausatz durch vorgefertigte Elemente (alle Holzelemente sind glatt gehobelt, gefast und bereits vormontiert), inkl. Montagematerial und Dachpappe. Inhalt für bis ca. 2,3 m³ Kaminholz, Abm. ca. B 200 x T 75 x H 200 cm.

Lärche

Art.-Nr. L1270 319,- €

BIG-VERSION

Lärche

Art.-Nr. 2 x L1270 (4,6 m³) 599,- €



Mit Rückwand



Geschlossene Seitenwände

Kaminholzunterstand FLAMMO L mit Rückwand, kdi Grau

einfacher Selbstbausatz durch vorgefertigte Elemente (alle Holzelemente sind glatt gehobelt, gefast und bereits vormontiert), inkl. Holzrückwand, Montagematerial und Dachpappe. Für bis ca. 2,0 m³ Kaminholz, Abm. ca. B 208 x T 75 x H 200 cm.

Art.-Nr. L995 289,- €

Kaminholzunterstand, geschlossen

kdi Grün, vormontierte Elemente, Dach inkl. Dachpappe, inkl. Montagematerial, für ca. 1,8 m³ Kaminholz, B 188 x T 69 x H 183 cm.

Art.-Nr. L998 109,- €

Outdoorküchen/Zubehör

Outdoorküche „Grey“

Die modulare Outdoorküche, bietet für jeden Balkon und für jeden Garten die passende Lösung. Fichte hellgrau, individuell kombinierbar!

Nr.	Artikel	Maße	
1	Sideboard 2-türig, niedrig	80 x 60 x 73 cm	L1744 399,- €
2	Schrank 1-türig	60 x 60 x 88 cm	L1745 339,- €
3	Sideboard 1-türig	115 x 60 x 88 cm	L1746 469,- €
4	Sideboard 2-türig	115 x 60 x 88 cm	L1747 499,- €
5	Hochschrank 2-türig	60 x 60 x 160 cm	L1748 519,- €
6	Hochschrank 1-türig	60 x 60 x 160 cm	L1749 499,- €
7	Hochschrank offen, schmal	60 x 60 x 160 cm	L1750 449,- €



Holz und Beton – elegant kombiniert

Gartenbank Valencia

Banklatten: Red Class Wood gehobelt 6,5 cm, Füße aus 10 cm Beton-Anthrazit, inkl. Befestigungsmaterial, 200 x 40 x 45 cm

Art.-Nr. L1743 **249,- €**



Outdoorküche „Premium“

Vierkant (4 x 4 cm) mattschwarzer Stahlrahmen, Arbeitsplatte aus verleimten Douglasien-Blockhausprofilen, Zwischen- und Bodenbretter aus verleimter Douglasie mit Nut und Feder, Handgriff zum Schieben, 4 schwarze Schwenkräder mit Bremse, inklusive Türen, Seiten- und Rückwände,

B 190 x T 57 x H 88 cm

Art.-Nr. L1675 **999,- €**

Anwendungsbeispiel/
Lochzuschnitt bauseits





NEU

Feuerschale „VICTORIA“
 Ø 80 cm, Stahl natural
 Art.-Nr. L1930 199,- €



NEU

Feuerschale hoch „WATERLOO“
 Ø 80 cm, Stahl natural
 Art.-Nr. L1931 219,- €



NEU

Feuerschale „OTTAWA“
 Ø 100 cm, Stahl natural
 Art.-Nr. L1932 299,- €



NEU

Feuerschale XXL „KINGSTON“
 Ø 80 cm, Stahl natural
 Art.-Nr. L1933 329,- €



NEU

Gartenofen „GRANBY“
 50 x 33 x 108 cm, Stahl natural
 Art.-Nr. L1934 229,- €



NEU

Kaminholzregal „DELTA“
 80 cm, Stahl natural
 Art.-Nr. L1935 119,- €



Produziert in Europa

gilt für alle Artikel dieser Seite

Praktische Holzartikel/Blumen- und Pflanzkästen

NEU

Woodie Stehtischplatte
für Getränkekisten,
aus Teakholz, Ø ca. 70 cm
Art.-Nr. L1920 89,99 €



Mülltonnen-Doppelbox
für 2 Tonnen à 120 bzw. 240 Liter,
kesseldruckimprägniert Grün, mit
lackierter Metallleiste zur Stabilisie-
rung der Türelemente, inkl. Rück-
wand und Montagematerial,
B 150 x H 120 x T 90 cm.
Art.-Nr. L997 239,- €



Mülltonnen-Dreifachbox
für 3 Tonnen à 120 bzw. 240 Liter,
kesseldruckimprägniert Grün, mit
lackierter Metallleiste zur Stabilisie-
rung der Türelemente, inkl. Rück-
wand und Montagematerial,
B 225 x H 120 x T 90 cm.
Art.-Nr. L999 329,- €



1 Pflanzkasten-Stecksystem, kdi Grün

Maße ca.: B 80 x T 45 x H 32 cm, Inhalt: ca. 58 Liter, Selbstbausatz, mit
Beschlägen, Brettstärke 20 mm, Boden fertig montiert, ohne Pflanzfolie.
Art.-Nr. L966 29,99 €

2 Pflanzkasten, kdi Grün

Maße ca. B 80 x T 40 x H 35 cm, Inhalt: ca. 63 Liter, fertig montiert, aus
Elementen 45 x 45 mm gehobelt und gefast, ausgelegt mit Pflanzfolie.
Art.-Nr. L967 59,99 €

Rankgitter, kdi Grün

Maße ca. B 80 x H 135 cm, fertig montiert,
Rahmen: 45 x 45 mm, Leisten: 12 x 30 mm,
gehobelt.

3 diagonal, gerade

Art.-Nr. L968 24,99 €

4 diagonal, mit Bogen

Art.-Nr. L969 29,99 €

*Kombinieren
Sie selbst!*



Blumenkasten viereckig, kdi Grün
ca. B 40 x T 40 x H 30 cm, Wand-
profile aus 14 mm starken Profilhöl-
zern, ausgelegt mit Pflanzfolie.

Art.-Nr. L963 24,99 €



Blumenkasten viereckig
Lärche natur, ca. B 51 x T 51 x H 51
cm, fertig und ausgelegt mit Pflanz-
folie.

Art.-Nr. L958 69,99 €



Pflanzkasten sechseckig
Lärche natur, ca. Ø 60 cm, 35 cm
hoch, Wandprofile 25 x 70 mm,
fertig montiert und mit Pflanzfolie
ausgelegt.

Art.-Nr. L959 59,99 €



Blumenkasten achteckig
Lärche natur, ca. B 52 x T 38 x H
33 cm, Wandprofile 25 x 145 mm
gehobelt, fertig und ausgelegt mit
Pflanzfolie.

Art.-Nr. L957 29,99 €

Spielanlage „Tobi“

Komplettbausatz bestehend aus: Rutschenpodest und Leitern (vormontiert), 2 Kunststoffschaukelbrettern und Strickleitern, 5 Schaukelschellen, 4 Querstreben zur zusätzlichen Stabilität. Gestell und Schaukelbalken 10 cm Ø, TÜV-geprüft für den privaten Bereich, ohne Rutsche, Podesthöhe: 150 cm. ca. L 450 x B 200 x H 220 cm.
Art.-Nr. L1018 **219,- €**



Leiter vormontiert, mit Querstreben und 10 cm Standpfosten!



Wählen Sie Ihre Rutsche

Weitere Infos auf Seite 60.
290 cm **119,- €**

Doppelschaukel

Komplettbausatz bestehend aus: Schaukelbalken Ø 10 cm x 300 cm, Pfosten Ø 8 x 250 cm mit 2 Schaukelsitzen, ohne Bodenanker, TÜV-geprüft für den privaten Bereich, ca. L 300 x B 190 x H 220 cm.
Art.-Nr. L1019 **169,- €**



Tip

Passende Schaukelsicherungen finden Sie auf der Seite 60.



*Der Lieblingsspielplatz
 im Freien*



Doppel-Kletterschaukel

Komplettbausatz bestehend aus: 2 Kunststoffschaukelbrettern, 2 Kletterleitern vormontiert, 250 x 60 cm, Standbalken 8 cm Ø, 250 cm lang Schaukelbalken 10 cm Ø / 350 cm lang TÜV-geprüft für den privaten Bereich, ca. L 350 x B 200 x H 200 cm
Art.-Nr. L1020 **199,- €**



Schaukeln/Spiellandschaften



1 NATURA-Schaukel aus natürlicher Lärche
 Bausatz aus 9 x 9 cm starken Kanthölzern mit runden Soft-Kanten, Podesthöhe 145 cm ohne Bodenanker und Wellenrutsche.
 Maße: ca. B 370 x T 190 x H 220 cm, Schaukelbalken, 9 x 9 x 300 cm, inkl. 2 Schaukelsitze
 Art.-Nr. L1021 379,- €

2 NATURA-Schaukel aus natürlicher Lärche
 Bausatz aus 9 x 9 cm starken Kanthölzern mit runden Soft-Kanten, ohne Bodenanker.
 Maße: ca. B 300 x T 190 x H 220 cm, Schaukelbalken, 9 x 9 x 300 cm, inkl. 2 Schaukelsitze
 Art.-Nr. L1481 259,- €

Weitere Schaukel-Ausführungen auf Anfrage lieferbar.

Tipp

Passende Schaukelsicherungen finden Sie auf der Seite 60.



Ein Garten voller Abenteuer



NEU

ACTIVE Schaukel Fun
 Kiefer, kdi Grün, Kantholz Doppelschaukel. Stabiler Schaukelbalken 9 x 9 x 240 cm, Pfosten 7 x 7 cm. Inkl. 2 rote Schaukelbretter.
 Passende Schaukelsicherungen als Zubehör separat erhältlich (Seite 60).
 Maße ca.: 240 x 180 x 200 cm
 Art.-Nr. L2000 159,- €



NEU

ACTIVE Schaukel Fun Plus
 Kiefer, kdi Grün, Kantholz Doppelschaukel mit Doppelleiter und Podest. Stabiler Schaukelbalken 9 x 9 x 240 cm, Pfosten 7 x 7 cm. Inkl. 2 rote Schaukelbretter. Podesthöhe 120 cm für Wellenrutsche L=235 cm. Passende Schaukelsicherungen und Wellenrutsche als Zubehör separat erhältlich (Seite 60).
 Maße ca.: 305 x 180 x 200 cm
 Art.-Nr. L2001 239,- €



ACTIVE Spielturm Movoo Play+

Kiefer, kdi Grün, mit Kantholz-Doppelschaukel. Spielturm mit Anbau und mit blauer PVC-Dachplane aus PE-Gewebe. Stabiler Schaukelbalken 9 x 9 x 240 cm, Pfosten 7 x 7 cm. Extra viel Spielspaß! Inkl. stabiler Kletterwand mit Klettersteinen und Kinderpicknicktisch. Zubehör: inkl. 2 rote Schaukelbretter, 1 Paar gelbe Haltegriffe und 1 gelbes Fernrohr + 1 rotes Steuerrad. Passende Schaukelsicherungen, Sandkastenplane und Wellenrutsche als Zubehör separat erhältlich (Seite 60). Podesthöhe ca. 120 cm, passend für Wellenrutschen L=235 cm. Maße ca.: 354 x 334 x 258 cm

Art.-Nr. L2002 599,- €



ACTIVE Spielturm Minoos Play

Kiefer, kdi Grün, mit Kantholz-Doppelschaukel. Spielturm mit blauer PVC-Dachplane aus PE-Gewebe. Stabiler Schaukelbalken 9 x 9 x 240 cm, Pfosten 7 x 7 cm. Zubehör inkl. 2 rote Schaukelbretter, 1 Paar gelbe Haltegriffe und 1 gelbes Fernrohr. Passende Schaukelsicherungen und Sandkastenplane als Zubehör separat erhältlich. Podesthöhe ca. 120 cm, passend für Wellenrutschen L=235 cm (ebenfalls als Zubehör erhältlich, Seite 60). Maße ca.: 354 x 291 x 258 cm

Art.-Nr. L2003 419,- €



ACTIVE Spielturm-Set Oceanoo Play+

Kiefer, kdi Grün, Piraten-Spielturm mit Schiffsanbau und Kantholz-Doppelschaukel. Spielturm Kiefer, kdi Grün, mit blauer PVC-Dachplane aus PE-Gewebe. Stabiler Schaukelbalken 9 x 9 x 240 cm, Pfosten 7 x 7 cm. Zubehör inkl. 2 rote Schaukelbretter, 1 Paar gelbe Haltegriffe, 1 gelbes Fernrohr und Piratenfahne mit Hiss-System + blaues Steuerrad. Passende Schaukelsicherungen, Sandkastenplane, Wellenrutsche als Zubehör separat erhältlich (Seite 60). Podesthöhe ca. 120 cm, passend für Wellenrutschen L=235 cm. Maße ca.: 484 x 301 x 258 cm

Art.-Nr. L2004 749,- €



ACTIVE Schaukel Max Plus

Kiefer, kdi Grün, Kantholz Doppelschaukel mit Doppelleiter, Podest und Kletterwand (inkl. Kletternetz und 5er Klettersteine). Stabiler Schaukelbalken 9 x 9 x 240 cm, Pfosten 7 x 7 cm. Inkl. 2 rote Schaukelbretter. Podesthöhe 120 cm für Wellenrutsche L=235 cm. Passende Schaukelsicherungen und Wellenrutsche als Zubehör separat erhältlich (Seite 60). Maße ca.: 401 x 180 x 200 cm

Art.-Nr. L2005 399,- €

Sandkastenabdeckungen für ACTIVE Spieltürme

- » Besonders robustes Polyester-gewebe (PES) 500 g/m²
- » Wasserdicht
- » Wetterfest und temperaturstabil
- » Reißfest
- » Passgenau gefertigt
- » Kinderleicht zu verwenden – mit praktischem Klettverschluss
- » Hält den Sand sauber – schützt vor Laub, Schmutz und Tieren

Abdeckung, blau, für Sandkasten Turm (L2003), 98 x 98 cm

Art.-Nr. L2034 29,99 €

Abdeckung blau für Sandkasten Turm + Anbau (L2002) 98 x 171 cm

Art.-Nr. L2035 39,99 €

Abdeckung blau für Sandkasten Turm + Anbau + Pirat (L2004) 98 x 237 cm

Art.-Nr. L2036 49,99 €

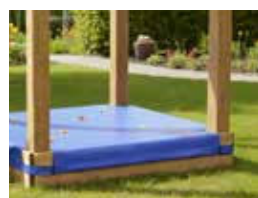

Multi-Play Spielturm

B 118 x T 118 x H 350 cm, blaues Dach aus PE-Gewebe, inkl. Schräg-Leiter und 5-Knoten-Kletterseil. Bitte extra bestellen: 2 Sets Multi-Play Bodenanker Art.-Nr. L1751 (14,99 €).

Art.-Nr. L1031 299,- €



Konfigurieren Sie selbst!



Multispielanlage XXL erweitert mit Rutschenpodest und Rutsche

Multispielanlage XXL

Kesseldruckimprägniert Grün, aus Kantholz 90 x 90 mm, Bausatz: mit Aufstiegsleiter, Reckstange, Kletterwand, bunten Klettersteinen, Klettertau, Kletternetz, Strickleiter.
B 240 x H 210 x T 200 cm.

Multispielanlage XXL
Rutschenpodest
Rutsche, blau, 235 cm

Art.-Nr. L1000 489,- €
Art.-Nr. L1271 149,- €
Art.-Nr. L1272 99,- €

1 Schaukelanbau

kdi Grün, Bausatz, Kreuzholz 90 x 90 mm, komplett mit Beschlag. Mit 4 Schaukelschellen und 2 Schaukelbrettern, ohne Bodenverankerung,
B 240 x T 210 x H 210 cm.
Art.-Nr. L1478 209,- €



Sicher spielen: Stabile Lärchenpfosten, Kopfseiten abgeschragt, mit Nut zur Aufnahme der Reckstangen-Halterung.



WINNETOO – Spielreck aus Lärche

Reckstangen: verzinkter Stahl, lackiert, inkl. Schrauben und Aufbauanleitung, B 203 x H bis 145 cm, Pfosten: 88 x 88 mm (ohne Bodenbefestigung).
Art.-Nr. L1002 129,- €



Kletterreck

ca. 260 cm breit, bestehend aus: 2 Reckstangen 90 cm lang, Rot, pulverbeschichtet, 1 Leiter 250 x 60 cm, 1 Rundholz 10 cm Ø/250 cm lang, 1 Rundholz 10 cm Ø/200 cm lang.
Art.-Nr. L1004 149,- €



Fußballtor mit Kletterfunktion

aus kesseldruckimprägnierter Fichte/Kiefer, mit roter Reckstange, Kletternetz, Fußballnetz, Klettersteinen, Strickleiter, Schaukelhaken, Basketballing, Boxsack, komplett mit Beschlag, ohne Bodenbefestigung. Für Kinder ab 3 Jahren.
L x B x H: 240 x 192 x 220 cm
Art.-Nr. L1752 449,- €



Sandkasten aus Palisaden

Total stabil ist dieser „Blockhaus“ Sandkasten. Die massiven Rundhölzer, mit den fachgerechten Eckverbindungen, sorgen für dauerhaft sicheren Zusammenhalt. 140 mm breite Sitzbretter liegen auf den Rundhölzern und bieten Ihren Kindern viel Platz. Als Abdeckung können Sie wählen: Massive Holzelemente oder die flexible Abdeckplane. Maße: B 180 x T 180 x H 37 cm, extra stabile Ausführung aus Palisaden Ø 10 cm mit 4 Sitzbohlen, Sandbedarf 2/3 voll ca. 0,63 cbm = 1000 kg
Art.-Nr. L1007 219,- €



Sandkasten „ELIAS“

180 x 180 x 24 cm (L x B x H). Kiefer kdi Grün, Bausatz aus Kanthölzern 7 x 7 cm. Besonders stabil und massiv. Extra breiter Sitzrand für erhöhten Komfort und Sicherheit. Sandbedarf 2/3 voll: ca. 0,51 m³ = 820 kg
Art.-Nr. L1753 169,- €



Sandkasten 120 x 120 cm

25 cm hoch, Bretter 16 mm stark, gehobelt und gefast, Sandbedarf: 2/3 voll: ca. 256 kg.
Art.-Nr. L1005 39,99 €



Sandkasten 180 x 180 cm

30 cm hoch, Bretter 30 mm stark, gehobelt und gefast. Sandbedarf 2/3 voll: ca. 0,51 cbm = 820 kg
Art.-Nr. L1008 119,- €



Sandkasten 6-eckig aus Lärchenholz

Bretter 25 mm stark, Lärche naturbelassen, einseitig grob geriffelt, die andere Seite fein. Maße: Ø 230 cm, Höhe 30 cm, Sandbedarf: 2/3 voll ca. 820 kg
Art.-Nr. L1014 139,- €



Sandkasten aus Lärchenholz

Bretter 20 mm stark, gehobelt und gefast, Lärche naturbelassen, Sandbedarf: 2/3 voll ca. 432 kg, Maße: B 150 x T 150 x H 25 cm.
Art.-Nr. L1015 79,99 €

Tip

Sicher ist sicher: Schützen Sie den Spiel-sand und die Spielgeräte vor Tierbesuchen und anderen Verunreinigungen.



Passend für Sandkästen 180 x 180 cm

Holzabdeckung

Bretter 20 mm stark, gehobelt und gefast
Art.-Nr. L1010 64,99 €

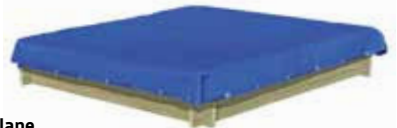

Abdeckplane

PE-Gewebe 160 g/m², Blau, mit elastischer Kordel zur Befestigung passend für Sandkästen 120 x 120 cm
Art.-Nr. L1006 14,99 €

passend für Sandkästen 150 x 150 cm

Art.-Nr. L1016 24,99 €

passend für Sandkästen 180 x 180 cm

Art.-Nr. L1009 29,99 €

passend für Sandkästen 6-eckig Ø 230 cm

Art.-Nr. L1013 34,99 €



Spielsand
geprüfte Qualität,
25 kg/Sack
Art.-Nr. L1017
4,49 € 0,18 €/kg

Spiellandschaften/Zubehör



Spielturm „Christine“

Abmessung: B 120 x T 204 x H 293 cm, Firsthöhe: 293 cm, Etagenhöhe: 137 cm, Pfosten: 9 x 9 x 128 cm, Holzart: imprägniert, gehobelt Fichtenholz
Inklusive Dachpappe, Holzboden und Befestigungsmaterial. Ohne Rutsche.
Dieses Spielhaus wird mit vormontierten Wänden geliefert.

Art.-Nr. L1630 449,-€

Anbauschaukel

aus Kanthölzern, gehobelt und gefast KDI grün. Inkl. Kleineisen zur Montage und 4 Schaukelschellen für zwei Schaukelplätze (ohne Schaukelsitze).

Art.-Nr. L1825 199,-€

1 Stelzenhaus „Smart Plus Leon“

kdi Grün, vormontierte Wand- und Dachelemente in Stülp Schalung, Lamellen fein gesägt 9 x 110 mm, keine zusätzliche Dacheindeckung notwendig, Fußbodenelemente aus 14 mm gehobeltem Profilholz mit Nut und Feder, inklusive Tür und Fensterläden, Pfosten 9 x 9 cm, Maße inkl. Dachüberstand B 225 x T 216 x H 300 cm. Schaukelsicherungen eindrehabar, Anbauschaukel, Rutsche, Kunststoffgriffe, Fallschutzmatten, Sandkasten können Sie hinzubestellen. Diese Artikel sind nicht im Preis/Lieferumfang enthalten.

Art.-Nr. L1482 799,- €

2 Premium Anbauschaukel 1.2

kdi Grün, inklusive 2 Schaukelbrettern, L ca. 240 x B 190 x H 220 cm, Kanthölzer, 9 x 9 cm, passend für alle Delta Stelzenhäuser. Für einen sicheren Stand benötigen Sie eine Bodenverankerung (nicht im Lieferumfang).

Art.-Nr. L1398 189,- €



Spielhaus „Lena“

Abmessung: 152 x 150 cm, Firsthöhe: 170 cm, Wanddicke: 16 mm, Holzart: unbehandelt, gehobelt Fichtenholz
Inklusive Dachpappe, Holzboden und Befestigungsmaterial. Dieses Spielhaus wird mit vormontierten Wänden geliefert.

Art.-Nr. L1629 399,- €



Artikel		Farbe		
1	Schaukelschelle	9 x 9 cm	L1038	4,99 €
		10 cm Ø	L1040	3,79 €
		12 cm Ø	L1039	3,99 €
2	Schaukelanker / Schaukelsicherung	inkl. Montageschraube, ca. 58 cm lang	L1037	3,99 €
3	Elastikplatte	ohne Steckverbindungen, 50 x 50 cm, 2,5 cm stark	Rotbraun	L1053 9,99 €
			Grün	L1054 10,99 €
			Schwarz	L1055 9,99 €
		integrierte Drainage und Steckverbindungen, 50 x 50 cm, 3 cm stark	Rotbraun	L1052 11,99 €
4	Haltegriffe	2er-Set, Kunststoff, Länge ca. 23 cm	Gelb	L1027 3,99 €/Set
5	PVC-Rutsche	ca. B 50 x L 290 cm, optimale Podesthöhe 150 cm	Gelb	L1056 119,-€
			Blau	L1057 119,-€
			Rot	L1058 119,-€
			Apfelgrün	L1059 119,-€
			ca. B 50 x L 235 cm, optimale Podesthöhe 120 cm	Blau



gala
beton

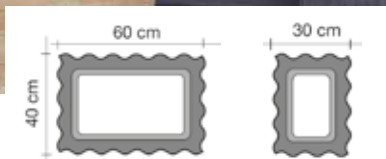

Artikel	Farbe	Maße (L x B x H)		
Pflanzelement „galaReluflor 1/1-Stein“	Grau	60 x 40 x 25 cm	L1754	13,99 €
Pflanzelement „galaReluflor 1/1-Stein“	Anthrazit	60 x 40 x 25 cm	L1275	17,99 €
Pflanzelement „galaReluflor 1/2-Stein“	Grau	30 x 40 x 25 cm	L1755	12,99 €
Pflanzelement „galaReluflor 1/2-Stein“	Anthrazit	30 x 40 x 25 cm	L1276	15,99 €

Pflanzelemente/Palisaden aus Beton



Artikel	Farbe	Maße (L x B x H)	Art.-Nr.	
Pflanzring groß	Grau	48 cm Ø, 30 cm hoch	L1127	7,49 €
Pflanzring groß	Erdbraun	48 cm Ø, 30 cm hoch	L1126	7,99 €
Pflanzring groß	Anthrazit	48 cm Ø, 30 cm hoch	L1277	7,99 €
Pflanzring klein	Grau	30 cm Ø, 20 cm hoch	L1129	3,79 €
Pflanzring klein	Erdbraun	30 cm Ø, 20 cm hoch	L1128	3,99 €
Pflanzring klein	Anthrazit	30 cm Ø, 20 cm hoch	L1278	3,99 €



Wegefix®
Beton-Palisadenkante
Bedarf: 2,13 Stück/m,
B 47 x H 25 x T 6 cm

Farbe		
Grau	L1118	7,79 €
Anthrazit	L1120	7,99 €

Dosfix® Beton-Palisade
Bedarf: 10,6 Stück/m,
B 9,4 x H 25 x T 6 cm

Farbe		
Grau	L1115	3,99 €
Anthrazit	L1117	4,49 €

Crescendo-Palisade

Die zeitlos, schlichte Crescendo-Palisade mit seiner klaren Form passt zu moderner Architektur, aber auch zur Bauart vergangener Tage. Sie eignet sich optimal für die Einfassung von Beeten und Randbegrenzungen. 20 x 10 x 40 cm (Bedarf/m = 5,00 St.), Anthrazit mit Fase.

Art.-Nr. L1756 **13,99 €**



Gartenkanten/Mähkanten



Beton-Multi-Bord

Anthrazit gebogen (60 Grad), ca. L 50 x B 11,5 x H 8 cm
(Bedarf: 6 Stück für Kreis 100 cm Außendurchm.)
Art.-Nr. L1105 **9,99 €**



Granit-Trittplatte

Granit-Grau, Stärke 3 cm,
Durchmesser 30 cm
Art.-Nr. L1104 **9,99 €**



Mähkante „Rasenfix“

Rundkehilverbundsystem

L 22 x B 12 x H 4 cm

Farbe

Grau	L1095	0,99 €
Anthrazit	L1097	1,09 €

Mähkante „Mähfix“

Rundkehilverbundsystem

L 33 x B 16 x H 4,5 cm

Farbe

Grau	L1098	1,79 €
Anthrazit	L1100	1,89 €

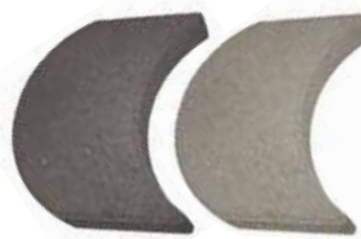

Mähroboter-Randplatte

Maße: L 15 x B 24 x H 4,2 cm,
7 Stück/pro lfdm.

Farbe

Anthrazit	L1263	2,49 €
Grau	L1264	2,29 €



Rasen-Beetsteine „Normalprofil“

1 Geradstück

L 58 x B 18 x H 13 cm

Farbe

Grau	L1076	8,49 €
Rot	L1077	9,49 €
Anthrazit	L1078	9,99 €



2 Außenkreis

L 35,2 x B 18 x H 13 cm

Farbe

Grau	L1079	8,49 €
Rot	L1080	9,49 €
Anthrazit	L1081	9,99 €

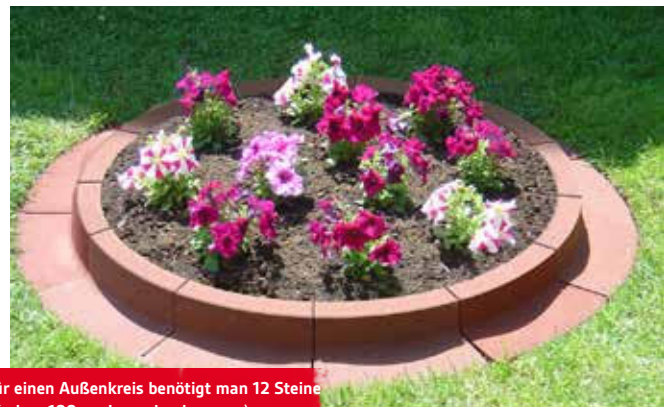

Für einen Außenkreis benötigt man 12 Steine
(Kreis = 100 cm Innendurchmesser).

Spaltino Mini

Spaltino Mini ist ein handlicher Mauerstein in Natursteinoptik. Er eignet sich für kleine Beet- und Terrasseneinfassungen und ist aufgrund seines geringen Eigengewichtes leicht zu verarbeiten.

37 x 12,5 x 12,5 cm (Bedarf/m = 2,70 Stück)

Grau-Anthrazit-Melange ohne Fase

Art.-Nr. L1757 7,99 €



Trockenmauersteine



Gartenmauerstein-System „Bellamur“

Diese Baukastensteine können als freistehende Mauer, z. B. für eine Grundstückseinfriedung oder als Stützmauer verarbeitet werden. Sie überzeugen durch klare Formgebung und die gefällige Optik, welche durch die porige Oberflächenstruktur entsteht. Ein Nut- und Federsystem verbindet die leicht zu verarbeitenden Elemente fest miteinander.

Bitte beachten: Betonverfüllung nur mit Trasszement.

Nr.	Artikel	Maße (L x B x H)	Anthrazit	Rotbraun	
1	Mauerabdeckplatte	50 x 35 x 5 cm	L1130	L1131	13,99 €
2	Vollstein	50 x 25 x 20 cm	L1132	L1133	7,99 €
3	Halbstein	25 x 25 x 20 cm	L1134	L1135	7,49 €
4	Pfeilerabdeckplatte	50 x 50 x 5 cm	L1136	L1137	24,99 €
5	Pfeilerelement	37,5 x 37,5 x 20 cm	L1138	L1139	24,99 €

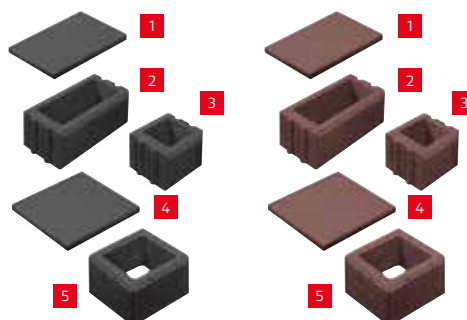

Terrassendielen

BPC Diele co-extrudiert

Die Co-Extrusionsschutzschicht sorgt für UV Stabilität, ist resistenter gegen Ausbleichen und Abnutzung, dadurch länger formstabil und sehr pflegeleicht.

Hohlkammer Rechteck,
Holzoptik/glatt,
22 x 140 mm

Länge	Braun	Grau
4000 mm	L1882 6,99 €/m	L1880 6,99 €/m
5000 mm	L1883 6,99 €/m	L1881 6,99 €/m



Zubehör finden Sie auf Seite 67 u. 68



WPC-Terrassendielen mit Hohlkammerprofil

WPC-Diele „Exklusiv“

Hohlkammerprofil

Kombiprofil: geriffelt/genutet, 1-seitig geschliffen/
gebürstet 23 x 135 mm

Länge	Braun	Anthrazit
4000 mm	L738 5,99 €/m	L739 5,99 €/m
5000 mm	L740 5,99 €/m	L741 5,99 €/m

Tipp

Um sehr lange Freude an der Terrasse zu haben, ist eine Montage gemäß Anleitung wichtig.



Zubehör finden Sie auf Seite 67 u. 68

BPC-Terrassendielen mit Vollprofil

Perfektes Preis-Leistungs-Verhältnis

Unsere BPC-Dielen sind hochwertig, formstabil und pflegeleicht.

Vollprofil

Einseitig geriffelt/geschliffen

einseitig glatt/geschliffen

20 x 140 mm

Länge	Braun	Anthrazit
4000 mm	L1370 8,99 €/m	L1371 8,99 €/m
5000 mm	L1372 8,99 €/m	L1373 8,99 €/m





BPC Diele co-extrudiert

Die Co-Extrusionsschutzschicht sorgt für UV Stabilität, ist resistenter gegen Ausbleichen und Abnutzung, dadurch länger formstabil und sehr pflegeleicht.



Rundhohlkammer,
Holzoptik/glatt,
21,5 x 136 mm

Länge	Braun	Sand
4000 mm	L1885 8,99 €/m	L1887 8,99 €/m
5000 mm	L1886 8,99 €/m	L1888 8,99 €/m



Zubehör finden Sie auf Seite 67 u. 68



Thermo Kiefer Terrassendiele

Ein rustikales Naturprodukt und nicht mit Holz im Innenbereich vergleichbar! Neben den üblichen holztypischen Merkmalen, hat Thermo-Kiefer eine lebendige, flammenartige Maserung und einen schönen goldbraunen Farbton.

Durch die Hitzebehandlung hat man eine verbesserte Haltbarkeit, resistent gegen Fäulnis, Schädlinge und Verzug – sehr formstabil.

26 x 115 mm, verfügbare Längen bitte anfragen.	L1890	6,99 €/m
---	-------	-----------------

Thermo-Kiefer Unterkonstruktion

42 x 65 mm, verfügbare Längen bitte anfragen.	L1891	6,49 €/m
--	-------	-----------------

Bambusdielen

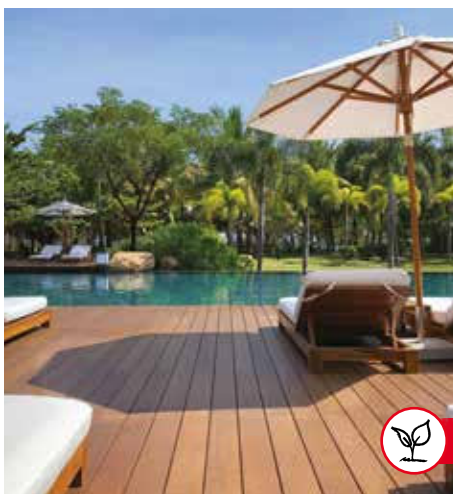

BAMBUS Systemdiele

Mineralveredelt, einseitig 8 feine Nuten, einseitig glatt, seitlich Systemnuten, gewachste Stirnseiten, 20 x 137 mm

Länge		
1850 mm	Stirnseite mit Nut & Feder	L1369 12,99 €/m
3050 mm	Stirnseite gekappt & gefast	L1619 12,99 €/m
1	Terrassenöl auf Wasserbasis, „natur“, f. ca. 20 m ² , 2,5 Liter	L1680 69,99 €



Schnell nachwachsender Rohstoff



Was ist Mineralveredelung?

Ein Verfahren, bei dem die Bambusfasern vor der Weiterverarbeitung sehr feine mineralische Partikel aufnehmen, die sich als schützender Film um die Zellen legen und verhindern, dass diese von Pilzen angegriffen werden können.

Terrassendielen/Bodendielen

Imprägnierung weiterentwickelt – mit über 40 Jahren Erfahrung

Für die Terrassendielen wird nordische Kiefer aus nachhaltiger Forstwirtschaft eingesetzt. Die Rohware wird gehobelt, anschließend druckimprägniert und unter Vakuumbedingungen in Leinöl gekocht. Diese Ölversiegelung ist dadurch im Holz fixiert, gesundheitlich unbedenklich und stellt keinerlei Belastung für die Umwelt dar.

Terrassendiele nordische Kiefer

Farbe: Grau
28 x 145 mm, Oberfläche strukturgehobelt,
Dauerhaftigkeitsklasse 1 (sehr dauerhaft)

Länge: 3600 mm
Art.-Nr. L1617
7,99 €/m

Länge: 4800 mm
Art.-Nr. L1616
7,99 €/m

Unterkonstruktion nordische Kiefer

Farbe: Schwarz
48 x 73 mm, Dauerhaftigkeitsklasse 1
(sehr dauerhaft)

Länge: 4200 mm

Art.-Nr. L1615 6,99 €/m

Leinöl, Grau

Gebinde 0,68 L, zur Schnittkantenversiegelung
Art.-Nr. L1618 39,99 €



MoreRoyal



Dauerhaftigkeitsklasse 1

Terrassendielenöl Exklusiv, Grau

Gebinde 2,7 L, zur Flächennach-
behandlung, für ca. 27 m²

Art.-Nr. L1631 89,99 €



*Terrassen gestalten
mit System*

Die Natur zu Füßen



Nachsortierte und gebürstete
Dielen. Beidseitig verlegbar.



Hartholzbodendiele aus Bangkirai

Bangkirai ist eine Holzart, mit rötlich/gelb-brauner
Farbe. Sie wird ohne Behandlung langsam dunkler und
ergraut nach einiger Zeit. Das Holz ist sehr stabil und
langlebig. 1 Seite glatt, 1 Seite genutet, 25 x 145 mm,
verfügbare Längen bitte anfragen.

Art.-Nr. L700 13,99 €/m

Hartholz-Unterkonstruktion (ohne Abb.)

45 x 68 mm, verfügbare Längen bitte
anfragen.

Art.-Nr. L701 9,99 €/m

Bodendiele aus Douglasie

Naturbelassen, 28 x 145 mm, 1 Seite fein ge-
riffelt, 1 Seite genutet

Längen:

3000 mm Art.-Nr. L705 5,49 €/m

4000 mm Art.-Nr. L705 5,49 €/m

Unterkonstruktionsholz „Douglasie“ (ohne Abb.)

45 x 70 x 2500 mm

Art.-Nr. L706 4,99 €/m



Der Planer für dein nächstes Terrassenprojekt



Terrastart

Der unsichtbare, schnelle Start-/Endbefestigung für Dielen mit Nut (20 St./Paket). Für Alu- und Holz-Unterkonstruktion
Art.-Nr. L758 27,69 €/Pak.



6 Drainage- und Belüftungsprofil Pro

150 x 21 x 3000 mm silber eloxiert
Art.-Nr. L1831 159,69 €/Pak.

Montageklammer Edelstahl für Drainage-/Belüftungsprofil

150 mm; 4 Stück
Art.-Nr. L1832 29,99 €/Pak.

1 Terraflex

Die unsichtbare Montage für Dielen mit Nut.



VE	für Holz-Uk*, V2A	für ALU-Uk*, V2A
6 mm (30 St./Pak.)	L759	L760
	23,99 €/Pak.	23,99 €/Pak.
6 mm (120 St./Pak.)	L1207	L1208
	91,19 €/Pak.	91,19 €/Pak.
9 mm (30 St./Pak.)	L761	L762
	25,29 €/Pak.	25,29 €/Pak.

VE	für Holz-Uk*, V4A	für ALU-Uk*, V4A
6 mm (30 St./Pak.)	L763	L764
	29,09 €/Pak.	29,09 €/Pak.
9 mm (30 St./Pak.)	L765	L766
	30,39 €/Pak.	30,39 €/Pak.

*Unterkonstruktion



2 Clipper

Die unsichtbare Befestigung für Dielen ohne Nut. Variabel einstellbar für Dielenbreiten von 120–150 mm.

ab 25 mm-Dielen	
50 St./Paket	L730 63,29 €/Pak.

5 Isopads

Verhinderung von Staunässe und Ausgleich von kleinen Unebenheiten. Dämpft den Trittschall des Terrassenbodens.

3 x 60 x 90 mm, 60 St./Paket	L727	18,99 €/Pak.
8 x 60 x 90 mm, 24 St./Paket	L728	10,09 €/Pak.
20 x 60 x 90 mm, 12 St./Paket	L729	10,09 €/Pak.
192 x 192 x 8 mm, 10 St./Paket (mit Beschichtung)	L1830	18,39 €/Pak.

Terrafix

Distanzhalter für die sichtbare Verschraubung.

Bolzen 7 mm (Fugenabstand)

88 x 25 x 6 mm (100 St./Paket)	L726	27,49 €/Pak.
88 x 25 x 6 mm (600 St./Paket)	L1322	159,59 €/Pak.



3 Isostep-Clip-Schiene

Dauerhafte, stabile und fachgerechte Unterkonstruktion des Terrassendecks.

TWIXT-Isostep

64 x 30 x 4000 mm	L720	70,49 €
40 x 23 x 3600 mm	L724	58,39 €

SMART Isostep-Schiene

Problemlöser für flache Aufbauten. Mit integrierter Gummigranulateinlage.

4 Terrassenlager-Clip

Für einen schnellen und einfachen Höhenausgleich.

25–40 mm	L712	5,59 €
35–70 mm	L713	5,69 €
65–155 mm	L714	6,89 €
145–225 mm	L715	7,99 €



7 TWIXT Kreuzverbinder unten (ab 71 mm)

24 Stück
Art.-Nr. L1833 16,99 €/Pak.
Bohrschraube A2
3,9 x 19 mm T20; 50 Stück
Art.-Nr. L1834 4,29 €/Pak.



Verbinder TWIXT / BIG / CLICK

Aluminium, 18 x 59 x 196 mm
4 St./Paket L722 **19,39 €/Pak.**

Terrassenzubehör



Beton-Fundamentstein

unten 22,5 x 22,5 cm, oben 20 x 20 cm, Höhe 17 cm, 5 und 7 cm breite Ausparung

Art.-Nr. L707 9,49 €

Terrassendielen-Zubehör

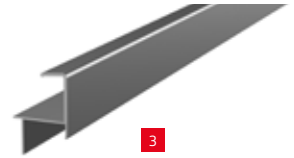

Nr.	Artikel	Maße / Länge			
1	WPC-Unterkonstruktion	40 x 60 x 3600 mm	L750		6,49 €/m
2	Aluminium-Unterkonstruktion, pulverbeschichtet, schwarz	49 x 29 x 2900 mm	L751		9,99 €/m
	Aluminium-Einsteckverbinder	23 x 43 x 400 mm, passend zu L751	L1682		2,99 €
3	Aluminium-Abschlusschiene eloxiert, für Dielenstärke 20 – 21 mm	2 x 35,6 x 46,9 x 4000 mm	L752		56,59 €
	Artikel	Maße / Länge			
	WPC-Abschlusswinkel	40 x 60 mm	Anthrazit	Braun	12,99 €
	lieferbar in	2900 mm	L753	L754	
	Artikel	Maße / Einheit			
	Befestigungsclips, schwarz, inkl. Schrauben + Bit				
	lieferbar in	250 Stück/Eimer für ca. 10,5 m ²	L755		119,- €
	ohne Bit, lieferbar in	50 Stück für ca. 2 m ²	L756		24,99 €
	Anfangsclips, inkl. Schrauben	25 Stück	L757		19,99 €

Verlegung von Terrassenplatten



1 Isostep-Clip-Schiene

Dauerhafte, stabile und fachgerechte Unterkonstruktion des Terrassendecks.

TWIXT-Isostep

64 x 30 x 4000 mm L720 **70,49 €**



SMART Isostep-Schiene

Problemlöser für flache Aufbauten. Mit integrierter Gummigranulateinlage.

40 x 23 x 3600 mm L724 **58,39 €**

Verbinder TWIXT / BIG / CLICK

Aluminium, 18 x 59 x 196 mm

4 St./Paket

Art.-Nr. L722 **19,39 €/Pak.**



2 Terrassenlager-Clip

Für einen schnellen und einfachen Höhenausgleich.

25 – 40 mm L712 **5,59 €**

35 – 70 mm L713 **5,69 €**

65 – 155 mm L714 **6,89 €**

145 – 225 mm L715 **7,99 €**

Nr. Artikel

3 M-Fix (VPE 100 St.) L1474 **183,29 € /Pak.**

4 S-Fix (VPE 50 St.) L1475 **191,79 € /Pak.**

NEU



Wandfix Langprofil, 38 x 15 x 4000 mm RAL 9005

Art.-Nr. L1835 **29,99 €**



Terrassenlager-Fugenkreuz

Für die Verlegung von Terrassen- oder Holzplatten. Problemloser Höhenausgleich von 25 – 225 mm.

25 – 40 mm L716 **5,59 €**

35 – 70 mm L717 **5,69 €**

65 – 155 mm L718 **6,89 €**

145 – 225 mm L719 **7,99 €**

KARLE & RUBNER

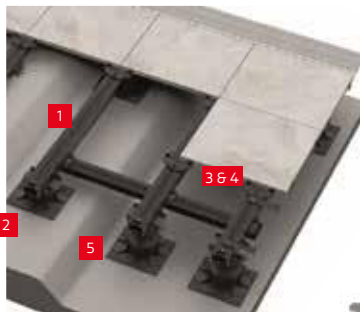

Isopad für Terrassenlager mit Fugenkreuz Auflagepad aus atmungsaktiven Gummigranulat

15 St./Paket Art.-Nr. L731 **7,79 €/Pak.**



Der Planer für dein nächstes Terrassenprojekt



Randfix

Der dreiteilige Randfix verhindert beim direkten Verlegen von Terrassenplatten auf Terrassenlager mit Fugenkreuz ein Verrutschen der Platten im Randbereich.

Artikel

Rand-Fix 3-teilig, 1 Set = 5 Stück L1367 **43,09 € /Set**

Stabilisierungsplatte, Pak.=15 Stück L1368 **49,49 € /Pak.**

5 Isopads

Verhinderung von Staunässe und Ausgleich von kleinen Unebenheiten. Dämpft den Trittschall des Terrassenbodens.

3 x 60 x 90 mm, 60 St./Paket L727 **18,99 €/Pak.**

8 x 60 x 90 mm, 24 St./Paket L728 **10,09 €/Pak.**

20 x 60 x 90 mm, 12 St./Paket L729 **10,09 €/Pak.**

192 x 192 x 8 mm, 10 St./Paket (mit Beschichtung) L1830 **18,39 €/Pak.**

NEU

ROMEX®



ROMEX® Pflasterfugenmörtel

Fugelösungen für jedes Pflaster

EIGENSCHAFTEN & EINSATZBEREICHE

ROMPOX® - ECOFINE | Einer für alles, alles mit einem!

Dieser verarbeitungsfertige 1-Komponenten-Pflasterfugenmörtel zeichnet sich durch seine herausragenden Eigenschaften und Festigkeit aus und eignet sich somit für fast jeden Anwendungsbereich rund ums Haus.

Art.-Nr. L1508 Preis auf Anfrage

Erhältlich im 12,5 kg und 25 kg Eimer
in den Farben beige, grau, anthrazit



- Kein Harzfilm
- Über 20 N/mm² Druckfestigkeit
- Chlor-/salzwasserbeständig
- Kein Unkrautdurchwuchs
- Hochdruckreinigerbeständig
- Verarbeitungsfertig
- Fugenbreiten ab 3 mm
- Private Einfahrten, rund um Pools
- 2 cm keramische Platten
- Pflaster- und Natursteinflächen



ROMPOX® - FUGENSAND NP | Feste Fuge nach Aktivierung mit Wasser

Unser wasserdurchlässiger und unkrauthemmender Fugensand, der überwiegend aus natürlichen Rohstoffen besteht, lässt sich unkompliziert und schnell verarbeiten und eignet sich ideal für Flächen mit schmalen Fugen.

Art.-Nr. L1509 Preis auf Anfrage

Erhältlich im 25 kg Sack
in den Farben neutral, steingrau, basalt

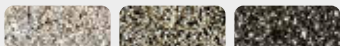

Prof-Tipp: Für Fugenbreiten unter 3 mm ist die Kombi aus FUGENSAND NP + D7000 FUGENFESTIGER die einzig dauerhafte Lösung auf Fugenmörtel-Niveau.

- Mindert Unkrautdurchwuchs
- Selbstreparierend
- Geprüft nach AgBB
- Stark wasserdurchlässig
- Verarbeitungsfertig
- Fugenbreiten ab 1 mm (empfohlen bis 5 mm)
- Rund ums Haus und Gewerbeflächen
- Eng verlegte Pflaster- und Plattenbeläge
- Sanierung von Fugenrissen



ROMPOX® - EASY | Der einfachste Pflasterfugenmörtel

Unser verarbeitungsfertiger 1-Komponenten-Pflasterfugenmörtel härtet nach Kontakt mit Luft bzw. Sauerstoff aus. Dank seiner einfachen Anwendung auch für Do-it-yourselfer geeignet, lässt sich auf allen Flächen mit wasserdurchlässiger Bettung, rund ums Haus, verarbeiten.

Art.-Nr. L1510 Preis auf Anfrage

Erhältlich im 15 kg und 25 kg Eimer
in den Farben sand-neutral, sand-steingrau, sand-basalt



- Einfache Anwendung, auch für Do-it-yourselfer
- Kein Unkrautdurchwuchs
- Stark wasserdurchlässig
- Frost- und tausalzbeständig
- Verarbeitungsfertig
- Fugenbreiten ab 5 mm
- Rund ums Haus
- Flächen mit Verkehrsbelastung
- Nahezu alle beschichteten und empfindlichen Steine
- Pflaster- und Natursteinflächen



ROMPOX® - D1 | Der ultimative Allrounder

Dank seiner guten Fließfähigkeit und seiner hohen Festigkeit eignet sich ROMPOX® - D1 besonders zur Verfüugung von Polygonal- und Wildformplatten, Einfahrten und Zufahrten mit Belastungen bis 7,5 Tonnen sowie zur Sanierung von Altpflasterflächen.

Art.-Nr. L1511 Preis auf Anfrage

Erhältlich im 27,5 kg Gebinde und 25 kg Sack
in den Farben neutral, steingrau, basalt

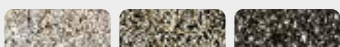

- Hohe Fließfähigkeit, selbstverdichtend
- Kein Unkrautdurchwuchs
- Stark wasserdurchlässig
- Frost- und tausalzbeständig
- Hochdruckreinigerbeständig
- Fugenbreiten ab 3 mm
- Rund ums Haus und Gewerbeflächen
- Flächen mit Verkehrsbelastung
- Polygonal- und Wildformplatten
- Eng verlegte Pflaster- und Plattenbeläge



Terrassenfliesen



QR-Code zu unserem Valenta Katalog mit weiteren Formaten und Optiken.



valenta

Innovative Terrassenbeläge aus Keramik

Terrassenfliesen „Valenta“

- » fleckenunempfindlich gegen Grillfett u. ä.
- » einfachste Reinigung mit klarem Wasser
- » rutschfeste Oberfläche nach R11
- » sehr hohe Bruchlastbeständigkeit



„Valenta“ HAT 75

Farbe: Anthrazit
Maße: 80 x 80 x 2 cm
Auch in 60 x 60 x 2 cm (HAT71)
Art.-Nr. L2012 51,90 €/m²



„Valenta“ HAT 76

Farbe: Grau
Maße: 80 x 80 x 2 cm
Auch in 60 x 60 x 2 cm (HAT72)
Art.-Nr. L2013 51,90 €/m²



„Valenta“ HAT 82

Farbe: Sand
Maße: 80 x 80 x 2 cm
Art.-Nr. L2014 51,90 €/m²

HAT 82



HAT 49



„Valenta“ HAT 69
Farbe: Holzoptik Asche
Maße: 45 x 90 x 2 cm
Art.-Nr. L1696
44,50 €/m²



„Valenta“ HAT 70
Farbe: Holzoptik Grau
Maße: 45 x 90 x 2 cm
Art.-Nr. L1697
44,50 €/m²



„Valenta“ HAT 35
Farbe: Holzoptik Braun
Maße: 45 x 90 x 2 cm
Art.-Nr. L1485
61,50 €/m²



„Valenta“ HAT 47
Farbe: Schieferoptik Sabbia
Maße: 80 x 80 x 2 cm
Art.-Nr. L1487
67,90 €/m²



„Valenta“ HAT 48
Farbe: Schieferoptik Grigio
Maße: 80 x 80 x 2 cm
Art.-Nr. L1488
67,90 €/m²



„Valenta“ HAT 49
Farbe: Schieferoptik Moka
Maße: 80 x 80 x 2 cm
Art.-Nr. L1489
67,90 €/m²

Experten-Tipp: Bei 2 cm-Keramikplatten wird eine gebundene Bauweise empfohlen.
Zur Verfugung eignet sich der Pflasterfugenmörtel ROMPOX® – ecofine.



„Valenta“ HAT 83
Farbe: Beige
Maße: 60 x 60 x 2 cm
Art.-Nr. L2015
42,50 €/m²



„Valenta“ HAT 84
Farbe: Grey
Maße: 60 x 60 x 2 cm
Art.-Nr. L2016
42,50 €/m²



„Valenta“ HAT 85
Farbe: Light grey
Maße: 60 x 60 x 2 cm
Art.-Nr. L2017
42,50 €/m²



„Valenta“ HAT 14
Farbe: Cream
Maße: 60 x 60 x 2 cm
Art.-Nr. L1501
42,50 €/m²

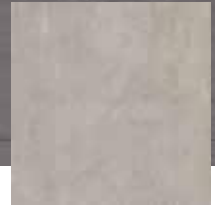

„Valenta“ HAT 72
Farbe: Grey
Maße: 60 x 60 x 2 cm
Art.-Nr. L1504
42,50 €/m²

HAT 85

STONES



STONES FLEX ECO Fugenmörtel

15 kg Sack

- Für Fugen 1–30 mm
- Einkehrmörtel / 1 K Fertigmischung

Grau	Art.-Nr. L2018	Preis auf Anfrage
Anthrazit	Art.-Nr. L2019	Preis auf Anfrage
Hell	Art.-Nr. L2020	Preis auf Anfrage

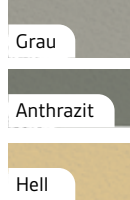

Eigenschaften

- » Bis 3,5 t Verkehrsbelastung auf wasserdurchlässigen gebundenen oder ungebundenen Unterbau
- » Wasserdurchlässig
- » einfache Anwendung
- » Hochdruckreiniger- und Kehrmaschinenfest
- » Unkraut- und Ameisenhemmend
- » frostbeständig und langlebig
- » Kein MHD



STONES ECO FUGENSAND

Terrassenplatten Plus®

15 kg Sack

- Für Fugen 1–10 mm
- bei Einbautiefe von 2 cm

Grau	Art.-Nr. L2021	Preis auf Anfrage
Basalt	Art.-Nr. L2022	Preis auf Anfrage
Beige	Art.-Nr. L2023	Preis auf Anfrage



Eigenschaften

- » Bis 3,5 t Verkehrsbelastung auf wasserdurchlässigen und ungebundenen Unterbau
- » Wasserdurchlässig
- » Selbstinstandsetzend
- » unkomplizierte Nachverfugung möglich
- » Rückstandsfrei zu verarbeiten
- » Frei von Zement und chemischen Polymeren
- » Kein MHD
- » Bewuchshemmung



STONES ECO FUGENSAND®

25 kg Sack

- Für Fugen 1–20 mm
- ab Einbautiefe von 3 cm

Grau	Art.-Nr. L2024	Preis auf Anfrage
Basalt	Art.-Nr. L2025	Preis auf Anfrage
Beige	Art.-Nr. L2026	Preis auf Anfrage



Selbstinstandsetzende Fuge

Durch Regen (Feuchtigkeit) wird das Bindemittel erneut aktiviert und Mikrorisse in der Fuge schließen sich.

Nachverfugbarkeit

Die Fugen lassen sich leicht reparieren und instandsetzen – Schadstellen einfach mit **STONES ECO FUGENSAND** auffüllen und Einbauempfehlung befolgen. Es entsteht eine **kraftschlüssige Verbindung** zwischen altem und neuem Fugenmaterial.



STONES Easy Einkehrfuge®

20 kg Sack

- Für Fugen 1–5 mm
- Einbautiefe von 4 cm

Grau	Art.-Nr. L2027	Preis auf Anfrage
Anthrazit	Art.-Nr. L2028	Preis auf Anfrage
Hell	Art.-Nr. L2029	Preis auf Anfrage

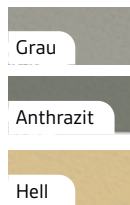

Eigenschaften

- » einfache Verarbeitung
- » Wasserdurchlässig
- » Bewuchshemmung
- » keine Schlierbildung
- » Neuverfugung und Instandsetzung von Pflaster und Plattenbelägen aus Beton oder Naturstein
- » Kein MHD

Terrassenfliesen



KERAMIK in 3 cm!



QR-Code zu unserem Valenta Katalog mit weiteren Formaten und Optiken.



Terrassenfliesen 3 cm

Alle Vorteile einer 2 cm Terrassenfliese, zusätzlich noch höhere Bruchlast. Durch das Gewicht von ca. 70 kg/m² liegt der Belag in der ungebundenen Bauweise sehr stabil.
VOLLKERAMIK – kein Materialmix von Beton+Keramik

HAT 342



„Valenta“ HAT 341
Farbe: Anthrazit
Maße: 60 x 60 x 3 cm

Art.-Nr. L1491
59,90 €/m²



„Valenta“ HAT 342
Farbe: Dark
Maße: 60 x 60 x 3 cm

Art.-Nr. L1492
59,90 €/m²



„Valenta“ HAT 352
Farbe: Natursteinoptik Anthrazit
Maße: 60 x 60 x 3 cm

Art.-Nr. L1699
59,90 €/m²



„Valenta“ HAT 353
Farbe: Natursteinoptik Dunkelgrau
Maße: 60 x 60 x 3 cm

Art.-Nr. L1700
59,90 €/m²



„Valenta“ HAT 357
Farbe: Grey
Maße: 45 x 90 x 3 cm
Art.-Nr. L2030
64,90 €/m²



„Valenta“ HAT 358
Farbe: Cream
Maße: 45 x 90 x 3 cm
Art.-Nr. L2031
64,90 €/m²



„Valenta“ HAT 356
Farbe: Grey
Maße: 45 x 90 x 3 cm
Art.-Nr. L2032
64,90 €/m²



„Valenta“ HAT 348
Farbe: Rovere
Maße: 40 x 80 x 3 cm
Art.-Nr. L2033
72,90 €/m²



HAT 357